

FRONTAL²⁴

Drzwi Wejściowe

AS67 | AL80 | AL100

FRONTAL24.COM





Spis treści

O nas	4	Typ drzwi AL80	32
Typ drzwi AS67	6	Typ drzwi AL100	34
Struktura skrzydła drzwiowego	8	Rodzaje ościeżnic	36
Uszczelki w drzwiach	8	Próg magnetyczny	37
Zawiasy	8	Zawiasy	37
Próg	8	Zawiasy ukryte	37
Wymiary	8	Przeszklenie skrzydeł drzwiowych	38
Przeszklenie skrzydeł drzwiowych	10	Standardowe kolory RAL	39
Standardowe kolory RAL	11	Kolory drewnopodobne	39
Kolory drewnopodobne	11	Elementy boczne i górne	40
Elementy boczne i górne	12	Szkło z efektem trawionym	41
Szkło z efektem trawionym	13	Opcje przeszkleń	43
Opcje przeszkleń	15	Uchwyty ze stali nierdzewnej szczotkowane	44
Uchwyty ze stali nierdzewnej szczotkowane	16	Klamki i gałki	45
Klamki i gałki	17	Rozety	46
Rozety	18	Wkładki zamka	46
Wkładki zamka	18	Czytniki linii papilarnych	47
Czytniki linii papilarnych	19	Klawiatury	48
Klawiatury	20	Zamki	49
Zamki	21	Inspiracje	50
Inspiracje	22	Standardowe wzory	94
Standardowe wzory	22	Ekskluzywne wzory	98
		Klasyczne wzory	99
		Projekt indywidualny	100

O nas

Drzwi wejściowe są kluczowym elementem elewacji Twojego domu. Każdego dnia widzisz, dotykasz i używasz. W związku z tym Twoje drzwi powinny uzupełniać fasadę, być bezpieczne i zapewniać najlepszą izolację od czynników atmosferycznych. Zaawansowana technologia, wykończenia i najlepsze akcesoria powinny zapewnić bezobstługowe użytkowanie.

Frontal oferuje szeroką gamę drzwi wejściowych „szytych na miarę” w licznych opcjach projektowych, w tym z możliwością stworzenia indywidualnego projektu. Najnowsze technologie w połączeniu z doskonałymi cechami konstrukcyjnymi zapewniają wyjątkowy wygląd i wydajność.



POS



SIB BILTIES

Typ drzwi AS67

Rama AS67 wykonana jest z kompozytowych profili aluminiowych z przekładką termiczną o grubości 24 mm. Skrzydło o grubości 67 mm z podwójną powłoką stalową wypełnioną bezfreonową pianką PU.

Wszystkie okna i naświetla są potrójnie przeszklone szkłem bezpiecznym. Możesz wybrać przezroczyste, nieprzeierne, matowe lub przyciemniane opcje przeszklenia. Na zamówienie dostępne jest niestandardowe przeszklenie z efektem trawionym.



0.94 W/m²K*
Przenikalność cieplna
Wartość U



RC 2
Klasa antywłamaniowa
EN 12519



4
Klasa odporności na wiatr
EN 12207:199-11



4A
Klasa odporności na deszcz
EN 12208:199-11





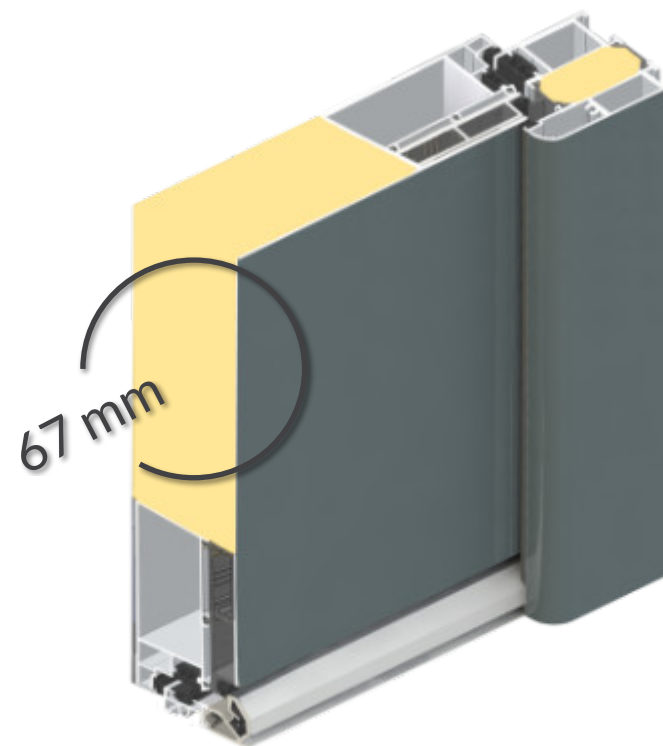

34.5 Db
Dźwiękochłonność
EN 717-1:2013

* dla drzwi jednoskrzydłowych płaskich o wymiarze 1000x2200 mm



W standardzie:

-  3 punktowy zamek L3P
-  Wkładka zamka CWA
-  Rozeta ESC3
-  Klamka wewnętrzna HL-W
-  Pochwyt zewnętrzny H45R-500 or H45S-500



Projekt 110

Typ drzwi RD67

Kolor zewnętrzny RAL 7040

Pochwyt H45R-1200

Rozeta ESC-2

Szklenie Matt SGM

Aplikacja ze szczotkowanego aluminium

Struktura skrzydła drzwiowego

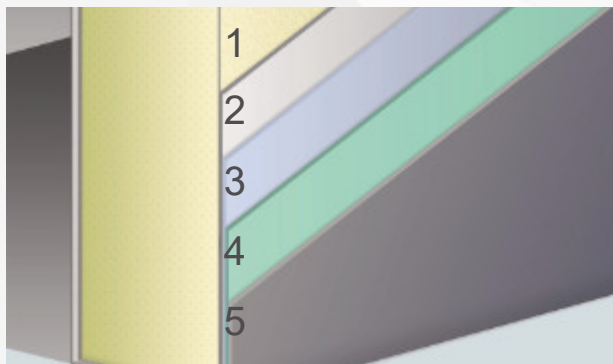

- 1 Piana poliuretanowa
- 2 Stal zimno walcowana
- 3 Cynkowanie ogniowe
- 4 Obróbka chemiczna
- 5 Farba proszkowa

Uszczelki w drzwiach

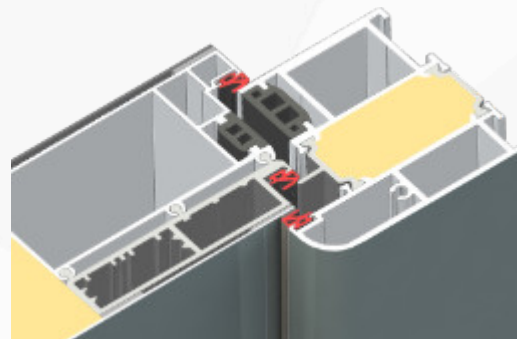

Potrójny gumowy kontur uszczelniający zapewnia doskonałą izolację. Kauczuk silikonowy w kształcie litery D nie starzeje się ani nie kurczy, dlatego izolacja drzwi nie zmienia się przez cały okres ich użytkowania.

Zawiasy



Zawiasy są wystarczająco mocne, aby utrzymać drzwi o masie do 120 kg. Pozwalają na to, aby drzwi otworzyły do 180°. Średnica zawiasu 18 mm

Możliwość regulacji w trzech kierunkach:

- Pionowo +/- 3 mm;
- poziomo +/- 3 mm;
- docisk uszczelnienia +/- 1.0 mm.

Próg

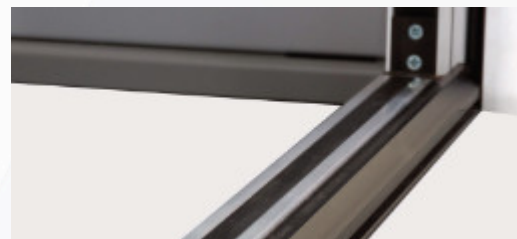

Wytrzymały profil progowy z kompozytu aluminium i PCV doskonale uszczelnia dolną część drzwi, chroniąc dom przed przeciągami, wilgocią, kurzem i owadami.

Wymiary

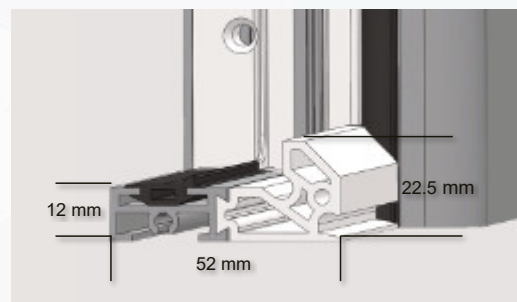

Wysokość progów od strony wewnętrznej 12 mm i od zewnętrznej 22,5 mm.



HOME

Przeszklenie skrzydła drzwi

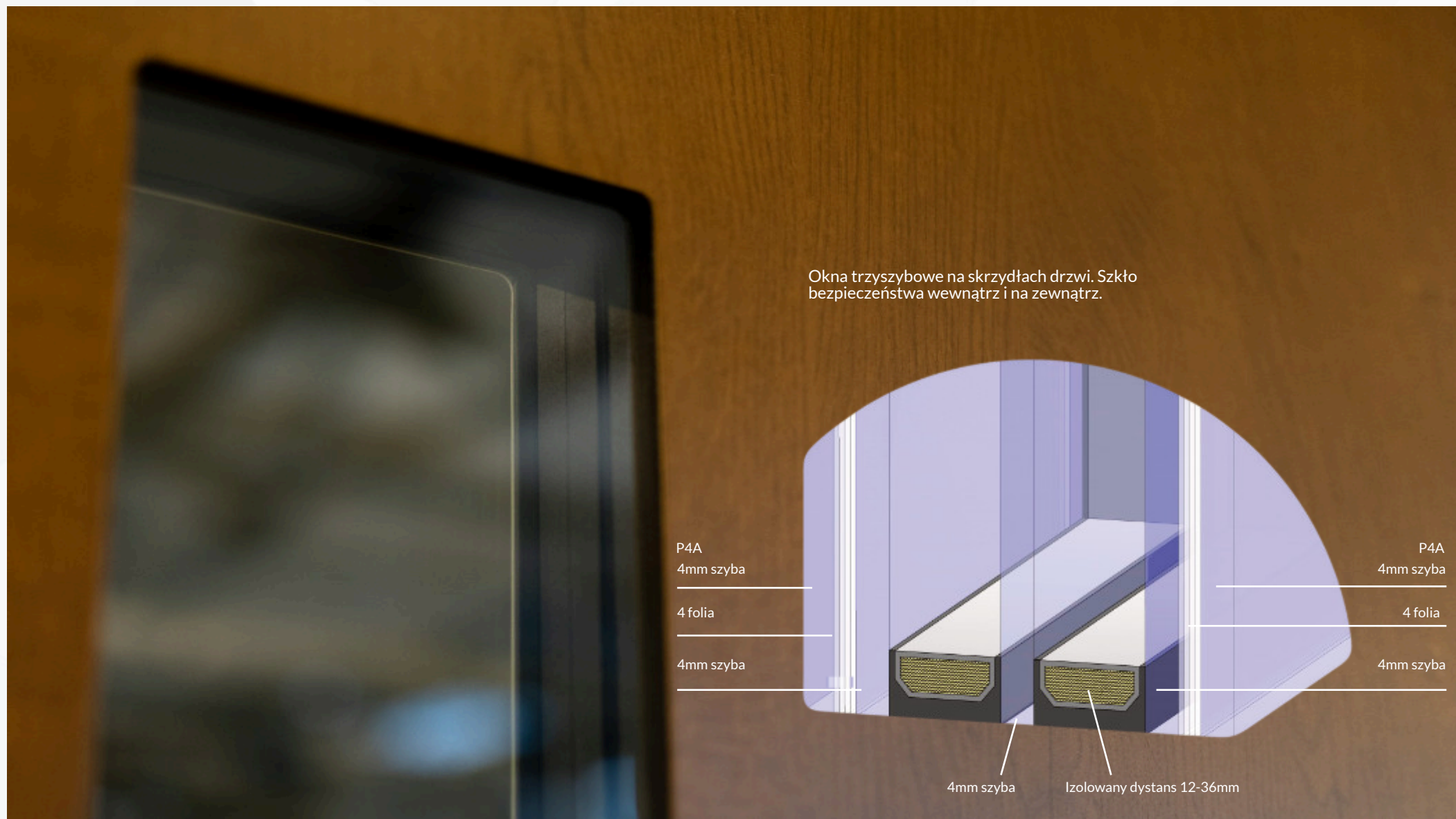

Standardowe kolory RAL

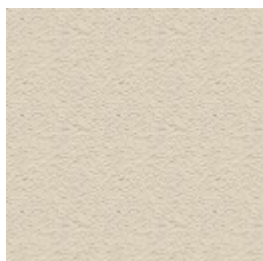

RAL 1013
struktura

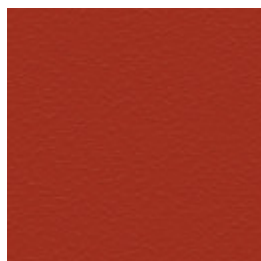

RAL 3000
struktura



RAL 6005
struktura

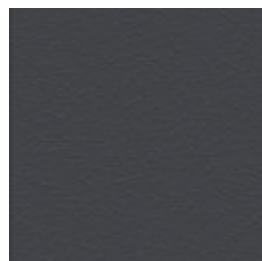

RAL 7016
struktura



RAL 7032
struktura

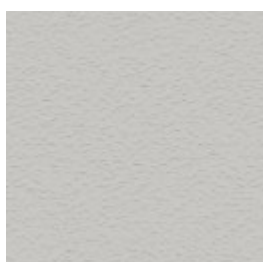

RAL 7035
struktura



RAL 7038
struktura

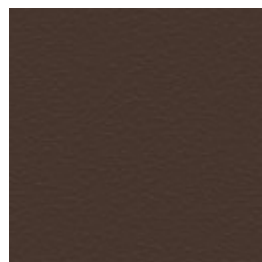

RAL 8017
struktura



RAL 9006
struktura

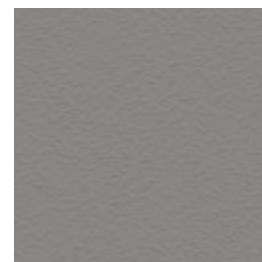

RAL 9007
struktura

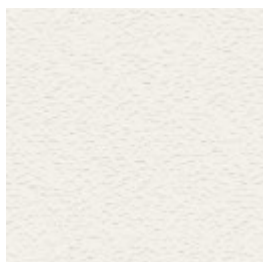

RAL 9016
struktura

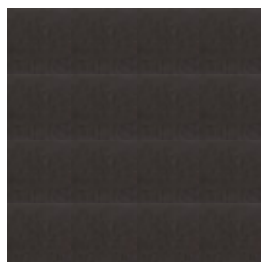

TG 29/60731

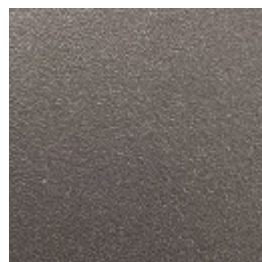

TG 29/90147

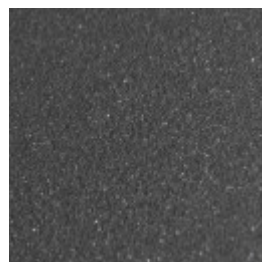

TG 68/80043

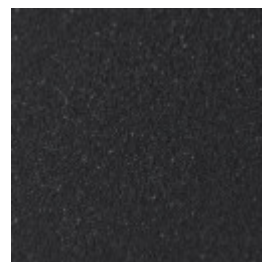

DB 703

Struktura drewna

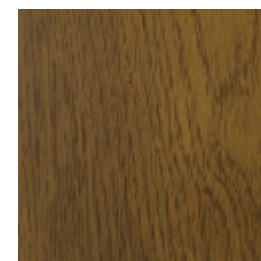

Złoty Dąb

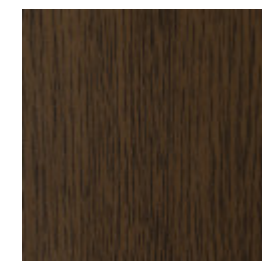

Stary Dąb

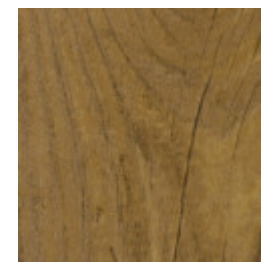

Dąb Winchester

Pozostałe kolory RAL

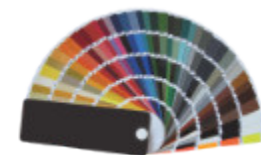

* Należy pamiętać, że kolory przedstawione są wyłącznie w celach informacyjnych. Aby uzyskać kolor, użyj oficjalnych materiałów drukowanych

Elementy górne i boczne



LRW

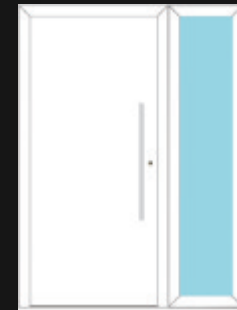

RW

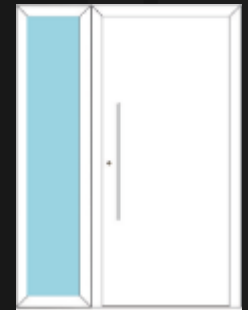

LW



TW



TLRW

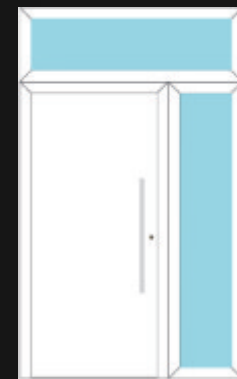

TRW

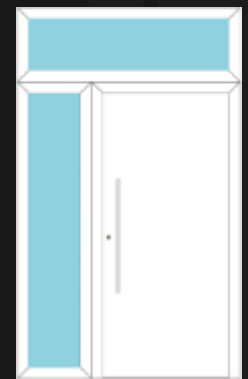

TLW

Szklenie z efektem szkła trawionego





Projekt 112

Typ drzwi AS67

Kolor zewnętrzny RAL. 9016

Pochwyt H45R-800

Rozeta ESC-1

Przeszklenie Crepi

Aplikacja ze szczotkowanego aluminium

Opcje przeszkleń

STANDARDOWE



Przezroczyste SGC



Matt SGM

NIESTANDARDOWE



Podobny do Delta Nr. 121

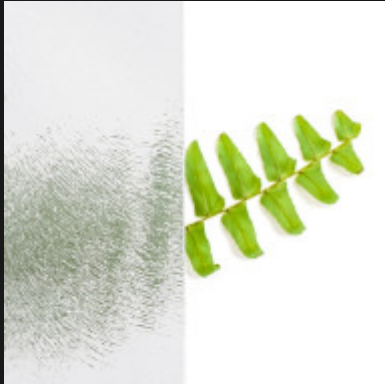

Chinchilla



KathedRAL Klein



Podobny do Silvit Nr. 118

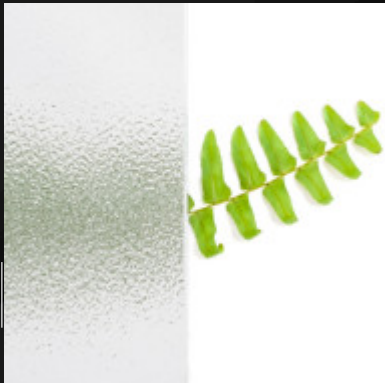

Crepi

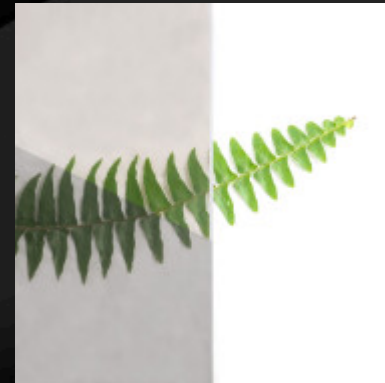

Przyciemniany SGT Brązowy | Szary

4mm Float + 4mm Float + 4mm Float

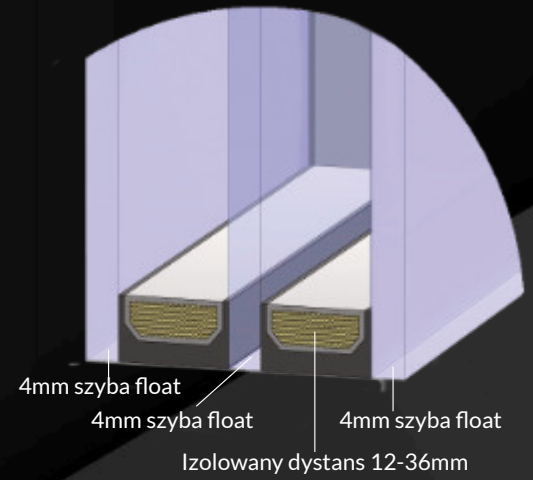

P4A + 4mm Float + P4A

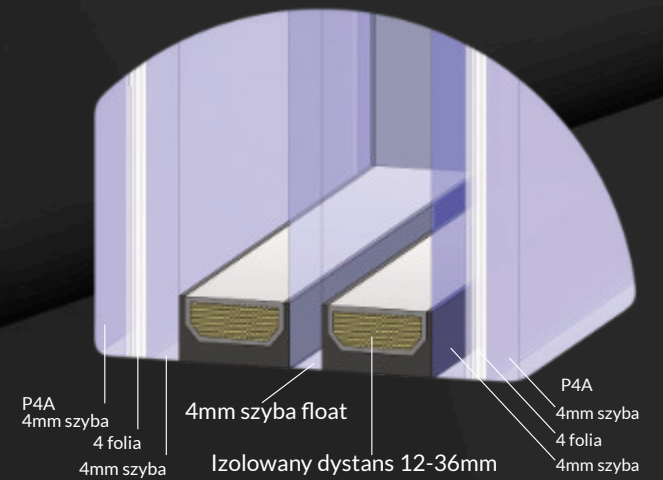

Pochwyty ze stali nierdzewnej szczotkowanej

H45R

Ø 30 mm

45°

500 mm
800 mm
1200 mm

H45S

30x20 mm

45°

500 mm
800 mm
1200 mm

H90R

Ø 30 mm

90°

500 mm
800 mm
1200 mm

H90S

30x20 mm

90°

500 mm
800 mm
1200 mm

Klamki i gałki



HL-W (Biała)



HL-B (Czarna)



HK-W (Biała)*



HK-B (Czarna)*



HLA (Aluminium)



HLS 01



HLS 02
(Stal nierdzewna)



HLS 03
(Stal nierdzewna)



HLS 04
(Stal nierdzewna)



HLS 05
(Stal nierdzewna)



HLS 06
(Stal nierdzewna)



HLS 07
(Stal nierdzewna)*

* Tylko w parach. Resztę można zamontować wewnątrz lub parami



Rozety



ESC-1



ESC-2

Do wyboru są dwa modele rozety ze stali nierdzewnej.

Wkładki zamka



CWA



CWA+TT

Wkładki zamkowe WILKA słyną z bezpieczeństwa i niezawodności. Można wybrać jedną z trzech klas bezpieczeństwa: A, B lub C (najwyższa).

Do wkładki WILKA dołączonych jest 5 kluczy. Dodatkowo klucze dostępne są na życzenie

WILKA
SCHLIESSTECHNIK

Czytniki linii papilarnych



FSC2 - można zamontować na skrzydle drzwi. Czytnik linii papilarnych montowany jest w ścianie za pomocą akcesoriów ze stali nierdzewnej (zestaw podtynkowy).

Skaner linii papilarnych działa tylko po podłączeniu do panelu sterowania ekey.

Bezpieczne i łatwe w obsłudze skanery linii papilarnych Sommer Zwiększ bezpieczeństwo i wygodę bez użycia kluczy.



FSC3 - Bezpieczne i łatwe w obsłudze skanery linii papilarnych Sommer Zwiększają bezpieczeństwo i wygodę bez użycia kluczy.

Każdy użytkownik może wprowadzić trzy osobne odciski palców, aby sterować swoimi drzwiami wejściowymi, bramą garażową i bramą wjazdową. Jedno proste przesunięcie otwiera lub zamyka urządzenia zgodnie z potrzebami.



FSC4 - Skaner linii papilarnych SIEGENIA z technologią SI-BUS. Montaż bezpośredni bez oddzielnej jednostki sterującej. Z WIFI i chipem Bluetooth w standardzie. Obsługa do 200 użytkowników lub 800 funkcji. Możliwe jest sterowanie poprzez aplikację SIEGENIAComfort.



Skannery linii papilarnych są kompatybilne z: L3P+D&N+EM, L5PMA lub zamkami L5PA.

Klawiatury



KP1 - klawiatura do montażu na ścianie. 3 różne kody mogą obsługiwać 2 różne przekaźniki.

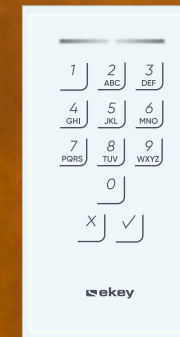

KP2/KP3 - klawiatury ekey Integra są bezpieczne i łatwe w obsłudze. Do 99 indywidualnych użytkowników.

Klawiaturę można zainstalować na skrzydle drzwi lub na ścianie.

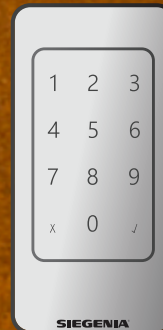

KP4 - SIEGENIA klawiatura z technologią SI-BUS. Bezpośrednia instalacja bez oddzielnej jednostki sterującej. Z WIFI i Bluetooth w standardzie. Obsługa do 200 użytkowników lub 800 funkcji. Możliwość sterowania za pomocą aplikacji SIEGENIA Comfort.



KP5 - ENTRAcodes+ dostęp jest zabezpieczony za pomocą kodu numerycznego. Kod składa się z 4 do 8 cyfr i można go ustawić indywidualnie.

Wszystkie klawiatury są kompatybilne z zamkami: L3P+D&N+EM, L5PMA lub L5PA.

Zamki

Zamki KfV wykonane są z wysokiej jakości materiałów i z precyzją wykonania. Zaawansowana technologicznie mechanika zapewnia niezawodną, precyzyjną i łatwą obsługę. Mnóstwo opcji, począwszy od najprostszego zamka 3-punktowego, aż po wyrafinowany zamek 5-punktowy.



L3P - 3-punktowy zamek. Rygiel zamka głównego i rygle hakowe obsługiwane kluczem.

L5P - 5 punktowy zamek. Dwa okrągłe rygle zatrzaskowe blokują skrzydło po zamknięciu automatycznie i otwierają się za pomocą klucza. Rygle i rygle hakowe obsługiwane za pomocą klucza.

L3P+D&N - dzień i noc. Zamek 3-punktowy z możliwością tymczasowego wyłączenia samoryglowania. Rygiel główny i rygle hakowe obsługiwane za pomocą klucza.

L3P+D&N+EM elektryczny - zamek 3-punktowy z zatrzaskiem elektrycznym i możliwością czasowego wyłączenia samoryglowania. Rygiel zamka głównego i rygle hakowe obsługiwane kluczem.

L5PMA elektryczny - L5PMA elektryczny - zamek 5-punktowy. Okrągły zatrzask i rygle hakowe automatycznie blokują skrzydło po zamknięciu. Rygiel obsługiwany wyłącznie za pomocą klucza. Jeśli rygiel jest włączony, automatyczne odblokowanie jest wyłączone. Wszystkie zamki otwierają się napędem elektrycznym po przekręceniu klucza lub naciśnięciu klamki. Zamek można podłączyć do czytnika linii papilarnych lub klawiatury (opcjonalnie). Niekompatybilne z klamką od zewnątrz, tylko uchwyt do ciągnięcia.

L5PM bez napędu elektrycznego - zamek 5-punktowy. Okrągły zatrzask i rygle hakowe automatycznie blokują skrzydło po zamknięciu. Rygiel obsługiwany wyłącznie za pomocą klucza. Niekompatybilne z klamką od zewnątrz, tylko uchwyt do ciągnięcia.

L5P + elektryczny antypanik - zamek 5-punktowy ze wszystkimi zatrzaskami i rygłem, sterowany napędem elektrycznym. Blokują się automatycznie po zamknięciu drzwi. Wszystkie zamki i rygiel otwierają się za pomocą napędu elektrycznego po przekręceniu klucza lub naciśnięciu klamki. Niekompatybilne z klamką od zewnątrz, tylko uchwyt do ciągnięcia. Zamek można podłączyć do czytnika linii papilarnych i klawiatury (opcjonalnie).

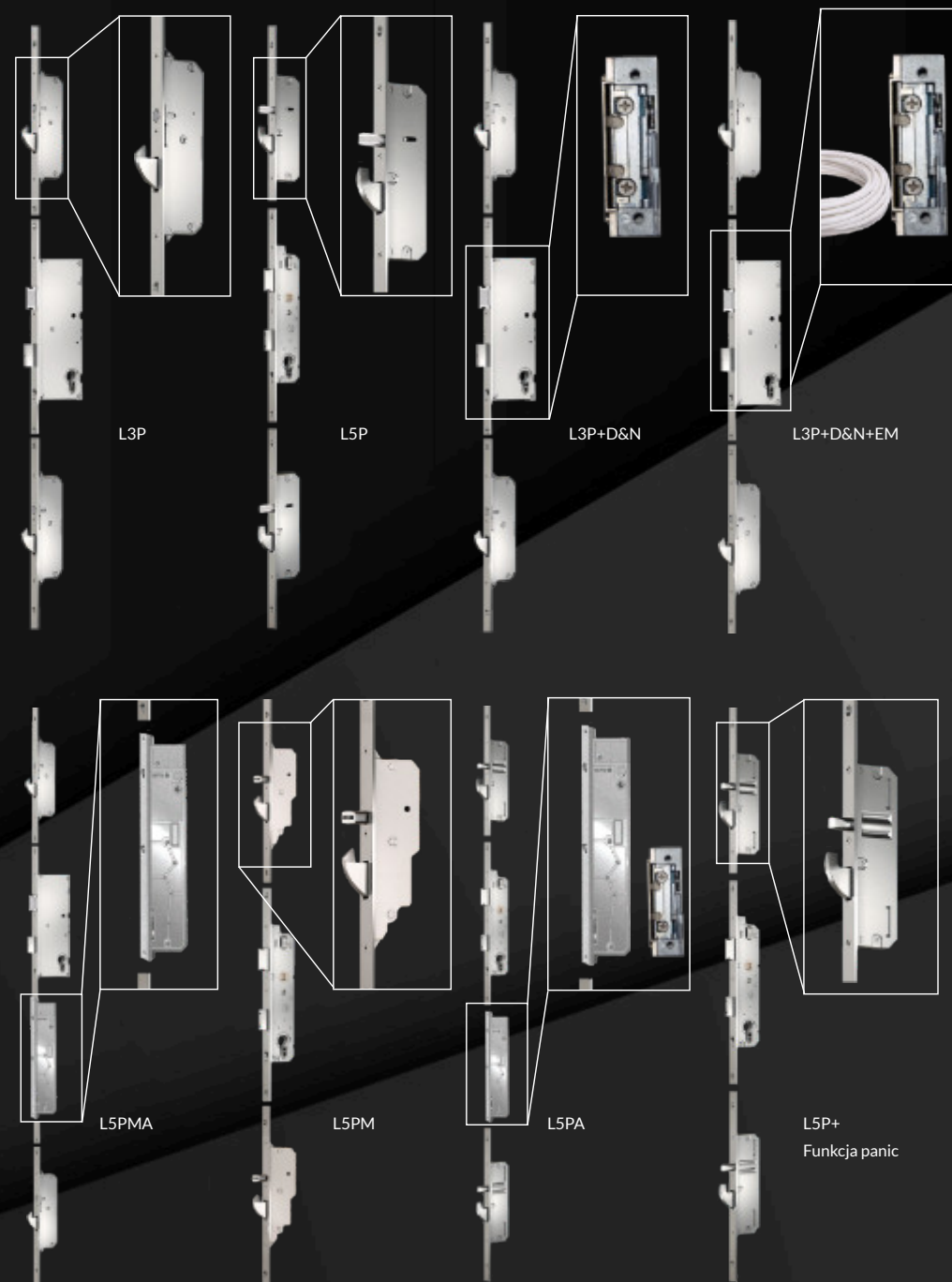

0,94^{W/m²K}



Projekt 103

Typ drzwi AS67
Kolor zewnętrzny RAL. 7011
Pochwyt H45R-500
Rozeta ESC-2
Aplikacja ze szczotkowanego aluminium

0,94^{W/m²K}



Projekt 104

Typ drzwi AS67
Kolor zewnętrzny RAL. 7021
Klamka H45S-800
Rozeta ESC-2
Aplikacja ze szczotkowanego aluminium

0,94^{W/m²K}



Projekt 108

Typ drzwi AS67
Kolor zewnętrzny RAL. 7000
Pochwyt H90R-1200
Rozeta ESC-2
Aplikacja ze szczotkowanego aluminium



Projekt 102

Typ drzwi AS67

Kolor zewnętrzny RAL. 7016

Pochwyt H45R-500

Rozeta ESC-2

Aplikacja ze szczotkowanego aluminium

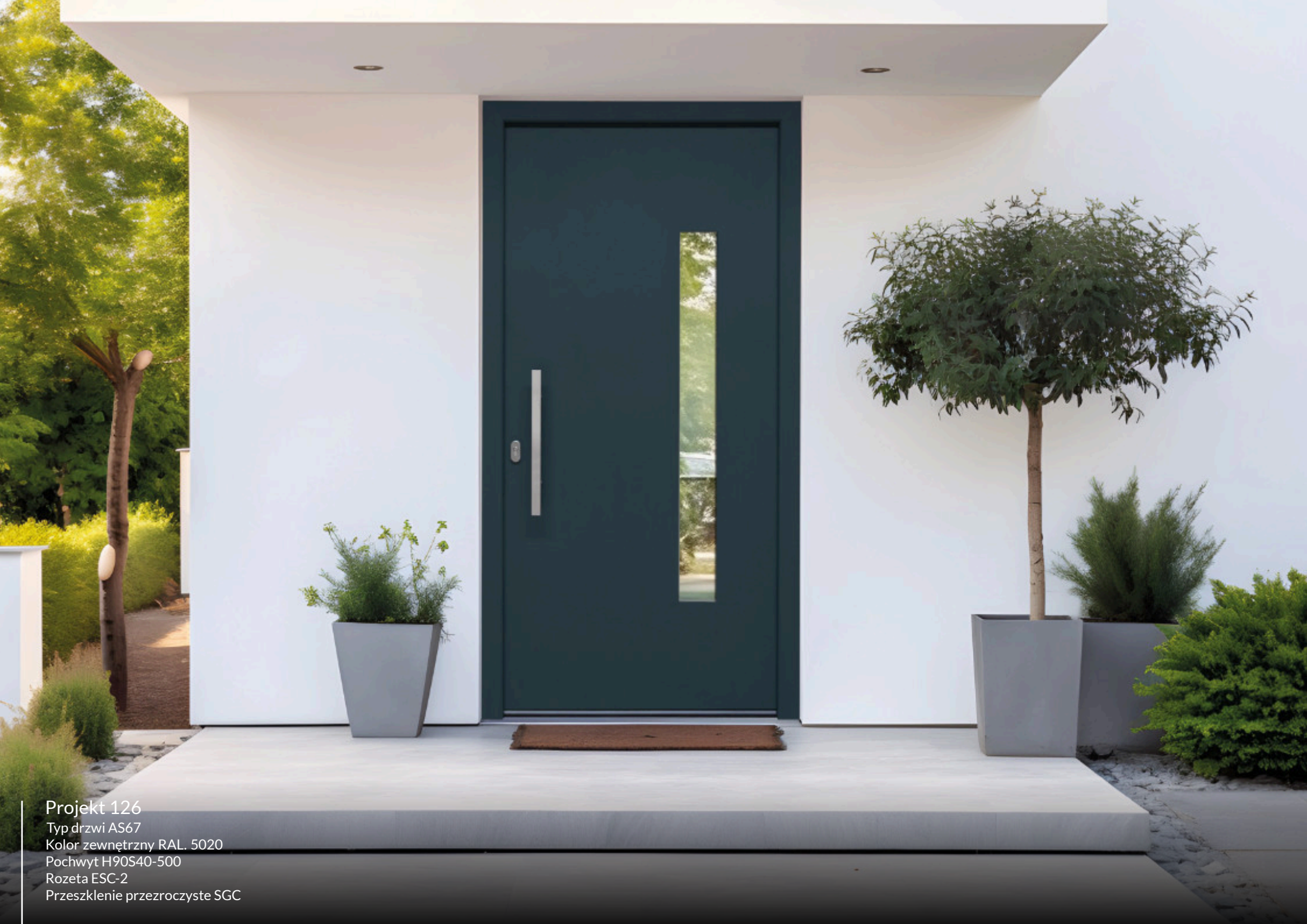

Projekt 126

Typ drzwi AS67

Kolor zewnętrzny RAL. 5020

Pochwyt H90S40-500

Rozeta ESC-2

Przeszklenie przezroczyste SGC

1,2 ^{W/m²K}



Projekt 110

Typ drzwi AS67
Kolor zewnętrzny RAL. 6020
Pochwyt H45R-500
Rozeta ESC-2
Szklenie Matt SGM
Aplikacja ze szczotkowanego aluminium

1,2 ^{W/m²K}



Projekt 112

Typ drzwi AS67
Kolor zewnętrzny RAL. 8003
Pochwyt H45R-500
Rozeta ESC-2
Szklenie Matt SGM
Aplikacja ze szczotkowanego aluminium

1,2 ^{W/m²K}



Projekt 113

Typ drzwi AS67
Kolor zewnętrzny RAL. 5008
Pochwyt H45R-500
Rozeta ESC-2
Szklenie Matt SGM
Aplikacja ze szczotkowanego aluminium

1,2 ^{W/m²K}



Projekt 116

Typ drzwi AS67
Kolor zewnętrzny RAL. 6012
Pochwyt H90S40-500
Rozeta ESC-2
Szklenie Matt SGM
Aplikacja ze szczotkowanego aluminium

1,2 ^{W/m²K}



Projekt 117

Typ drzwi AS67
Kolor zewnętrzny RAL. 7015
Pochwyt H90S40-500
Rozeta ESC-2
Szklenie Matt SGM
Aplikacja ze szczotkowanego aluminium
Akcesoria wizjer

1,2 ^{W/m²K}



Projekt 118

Typ drzwi AS67
Kolor zewnętrzny RAL. 6020
Pochwyt H90S40-500
Rozeta ESC-2
Szklenie Matt SGM
Aplikacja ze szczotkowanego aluminium



Projekt 129
Typ drzwi AS67
Kolor zewnętrzny RAL 7034
Pochwyt H90R-500
Rozeta ESC-2
Szklenie Matt SGM



Projekt 128

Typ drzwi AS67

Kolor zewnętrzny Złoty Dąb

Pochwył H90S40-500

Rozeta ESC-2

Szklenie Matt SGM

1,2 ^{W/m²K}



Projekt 115

Typ drzwi AS67
Kolor zewnętrzny RAL. 9016
Pochwyt H45R-800
Rozeta ESC-2
Szklenie Matt SGM
Aplikacja ze szczotkowanego aluminium

1,2 ^{W/m²K}



Projekt 121

Typ drzwi AS67
Kolor zewnętrzny RAL. 7040
Pochwyt H45R-800
Rozeta ESC-2
Szklenie Matt SGM
Aplikacja ze szczotkowanego aluminium

1,2 ^{W/m²K}



Projekt 123

Typ drzwi AS67
Kolor zewnętrzny RAL. 7016
Pochwyt H90S40-500
Rozeta ESC-2
Szklenie Matt SGM
Aplikacja ze szczotkowanego aluminium

Standardowe wzory

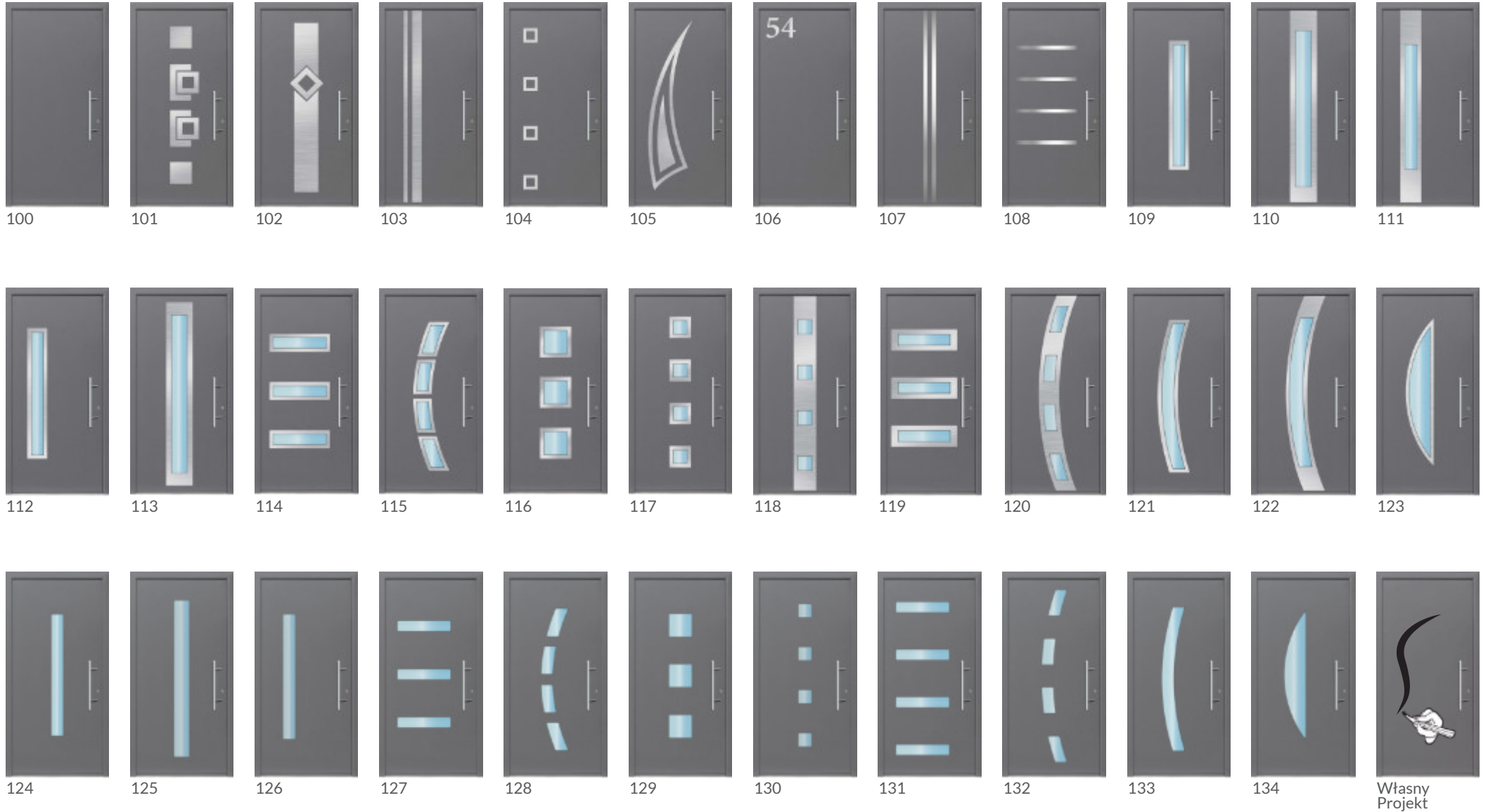



HAPPY YOU
HAPPY US

Typ drzwi AL80

Rama drzwi jest zbudowana z profili aluminiowych zawierających przekładkę termiczną redukującą przenikanie ciepła z powłoki zewnętrznej do wewnętrznej. Skrzydło drzwi wykonane jest z blachy aluminiowej o grubości 2,5 mm (zewnętrzna) i 1,5 mm (wewnętrzna) (niektóre wzory mogą się różnić).

Wewnętrzny rdzeń drzwi, profile montażowe i ościeżnice wypełnione są mocną, przyjazną dla środowiska, bezfreonową pianką PU

Potrójne okrągłe gumowe uszczelnienie zewnętrzne stanowi kombinację, która zapewni drzwiom wejściowym Frontal następujące parametry użytkowe:



0.69 W/m²K

Przenikalność cieplna
Wartość U



RC 3*

Klasa antywłamaniowa
EN 12519



3

Klasa odporności na wiatr
EN 12207:199-11



6A

Klasa odporności na deszcz
EN 12208:199-11



32 Db

Dźwiękochłonność
EN 717-1:2013

* RC2 jako standard - RC3 jako opcja

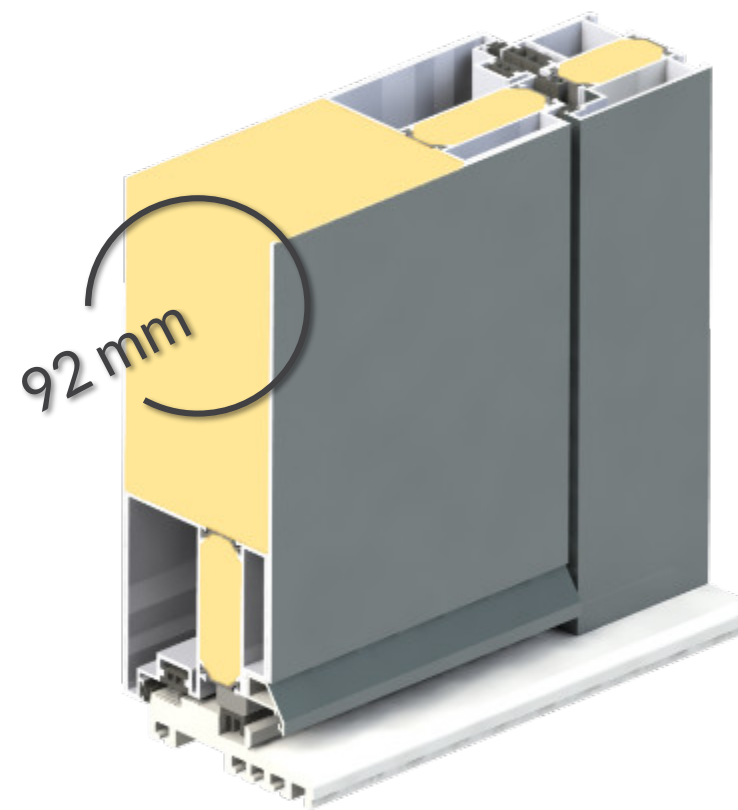

W standardzie:



3 punktowy zamek L3P



Wkładka zamka CWA



Rozeta ESC3



Klamka wewnętrzna HL-W lub HLS10 lub HLS11



Pochwył zewnętrzny H45R-500 lub H45S-500
lub H90R-500 lub H90S-500



Projekt indywidualny

Typ drzwi AL100

Kolor zewnętrzny TG29/50704

Pochwyt H90R-FSC-1600

Rozeta ESC-3

Ozdobienie specjalną technologią malowania

Typ drzwi AL100

Do wszystkich elementów dołączony jest wysokiej jakości, trwały, magnetyczny próg „pop-up”. Drzwi **AL80 i AL100**. Otwierane do wewnątrz i na zewnątrz budynku.

Wszystkie okna w skrzydłach drzwi są potrójnie przeszklone szkłem bezpiecznym. Dostępnych jest wiele opcji szkła dekoracyjnego, w tym grawerowanie na zamówienie/niestandardowe. Można dodać indywidualne elementy projektu, aby spersonalizować Twoje drzwi wykonane na zamówienie/niestandardowe.

Wszystkie drzwi na zamówienie wykonujemy do szerokości 1250mm i wysokości 2300mm. W przypadku większych rozmiarów należy skonsultować się z producentem w sprawie wykonalności.



0.65 W/m²K

Przenikalność cieplna
Wartość U



RC 3*

Klasa antywłamaniowa
EN 12519



3

Klasa odporności na wiatr
EN 12207:199-11



6A

Klasa odporności na deszcz
EN 12208:199-11





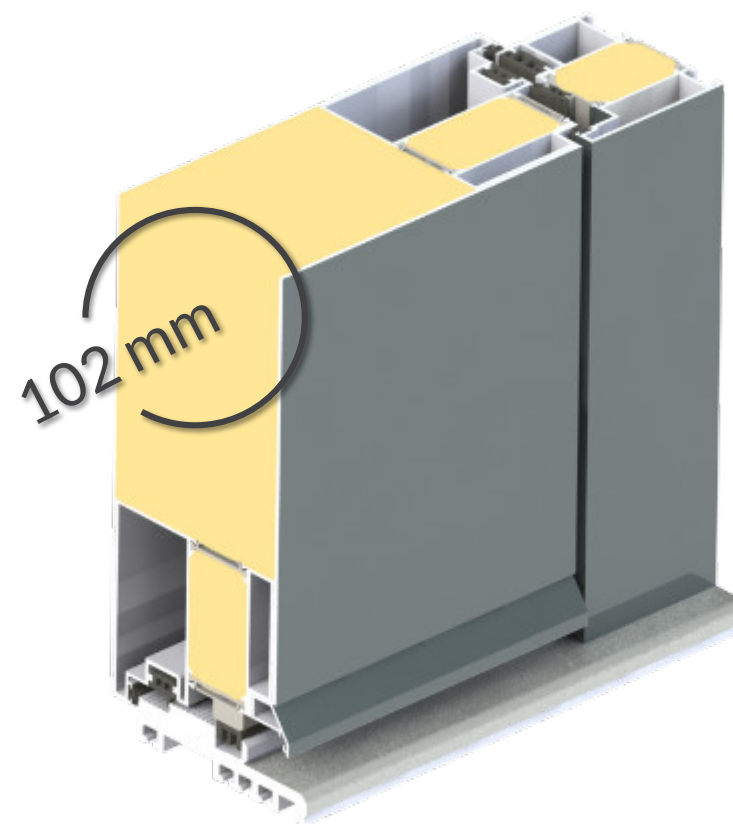

32 Db

Dźwiękochłonność
EN 717-1:2013

* RC2 jako standard - RC3 jako opcja



W standardzie:

-  3 punktowy zamek L3P
-  Wkładka zamka CWA
-  Rozeta ESC3
-  Klamka wewnętrzna HL-W or HLS10 or HLS11
-  Pochwyt zewnętrzny H45R-500 lub H45S-500 lub H90R-500 lub H90S-500



Projekt 641

Typ drzwi AL80

Kolor zewnętrzny RAL 7021

Pochwył H90WD/G-1200

Rozeta ESC-3

Przeszklenie Przezroczyste SGC

Aplikacja wewnętrzna Złoty Dąb

Typy ościeżnic



Prosta



Zaokrąglona

Skrzydło drzwiowe

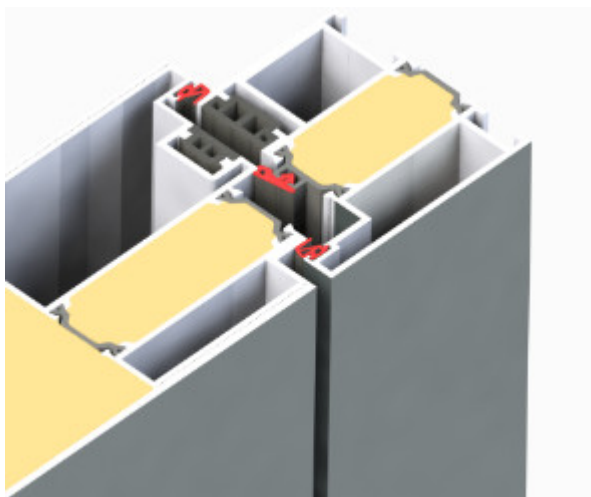

Skrzydło zlicowane z ościeżnicą drzwi.

Trzy uszczelki konturowe, dwie na skrzydle oraz jedna na ościeżnicy zapewniają doskonałą izolację.

Zawiasy



W zależności od konstrukcji profili, 3-częściowe zawiasy są w stanie utrzymać drzwi o masie do 120 kg.

Obie serie mocuje się za pomocą wkrętów samowiercących we wzmocnieniu profilu ramy za pomocą długich kołków w celu rozłożenia sił działających na zawias. Pozostawia również uszczelkę nienaruszoną, zapewniając w ten sposób utrzymanie maksymalnych wartości izolacyjnych. Można go bardzo wygodnie i przy niewielkim wysiłku regulować w trzech kierunkach

Próg magnetyczny

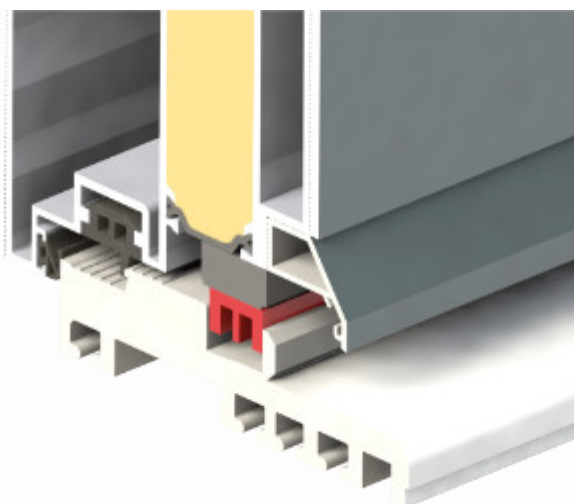

Listwa magnetyczna „pop-up” to wysokiej jakości trwały i bezobsługowy system progowy, który znacząco poprawia izolację i przeciągi. Dwie kolejne gumy zapewniają najlepszą możliwą wydajność.

Gdy drzwi się zamykają, pasek magnetyczny unosi się, tworząc idealne uszczelnienie pomiędzy progiem a drzwiami.

Gdy drzwi się otwierają, listwa delikatnie opada z powrotem do rowka, zmniejszając stopień.

Nasz próg magnetyczny został zaprojektowany tak, aby ograniczać przeszkody napotymane przez wózki inwalidzkie, wózki dziecięce i inne pojazdy kołowe.

Ukryte zawiasy



Zawias ukryty Wala WU to certyfikowany produkt o nośności 150 kg. Gwarantuje szybki i łatwy montaż. Zawias Wala WU umożliwia płynną regulację w trzech kierunkach.

Zawiasy kryte są dostępne wyłącznie w drzwiach AL100 otwieranych do wewnątrz.



Przeszklenie skrzydła drzwi

Potrójne szyby w skrzydłach drzwi. Szkło bezpieczne P4A na zewnątrz i wewnątrz.

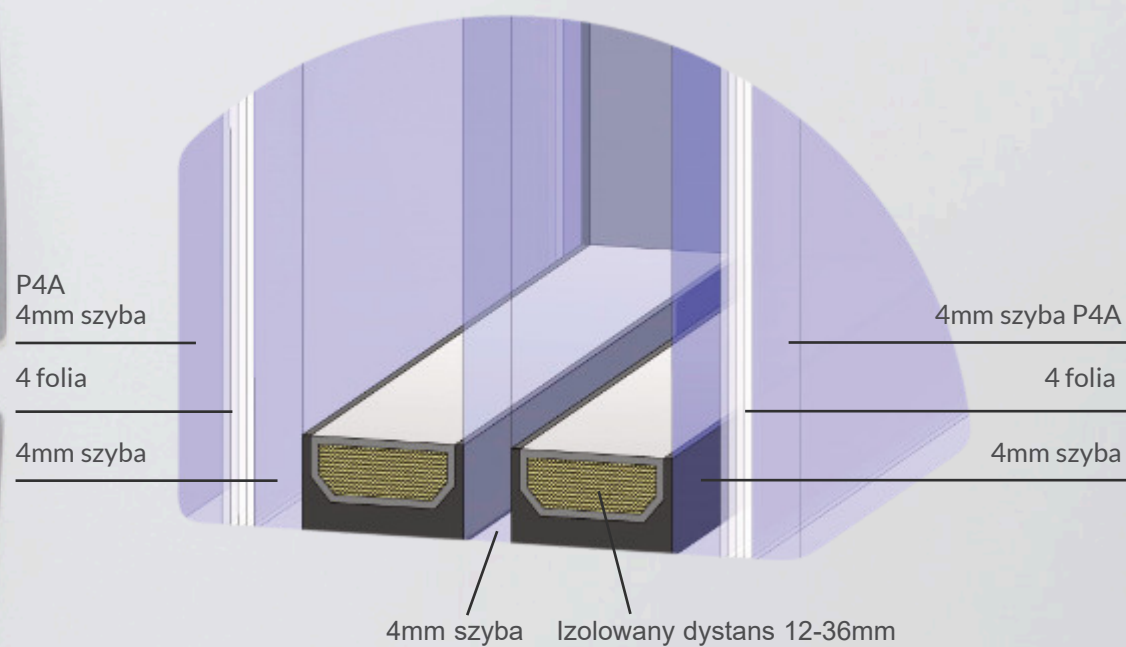

Standardowe kolory RAL

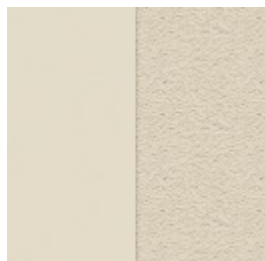

RAL 1013
Połysk 20% / struktura

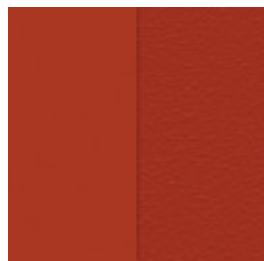

RAL 3000
Połysk 20% / struktura



RAL 6005
Połysk 20% / struktura

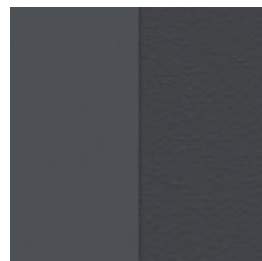

RAL 7016
Połysk 20% / struktura



RAL 7032
Połysk 20% / struktura



RAL 7035
Połysk 20% / struktura



RAL 7038
Połysk 20% / struktura

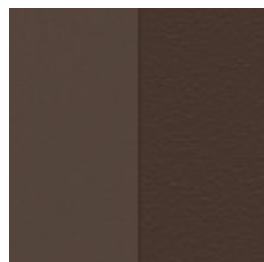

RAL 8017
Połysk 20% / struktura



RAL 9006
Połysk 20% / struktura



RAL 9007
Połysk 20% / struktura

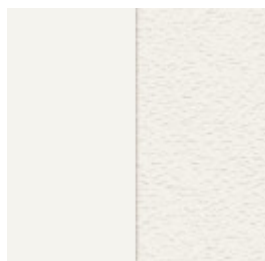

RAL 9016
Połysk 20% / struktura

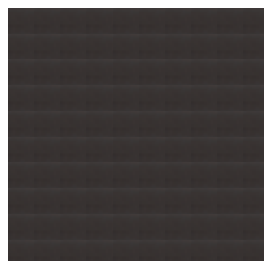

TG 29/60731

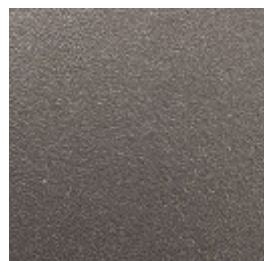

TG 29/90147

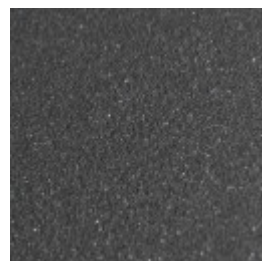

TG 68/80043

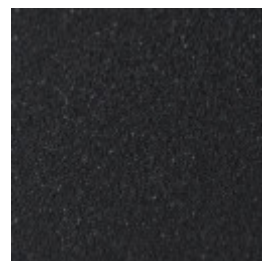

DB 703

Struktura drewna

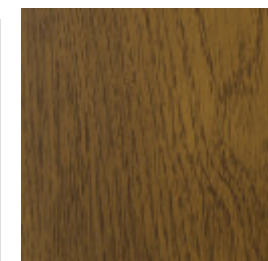

Złoty Dąb

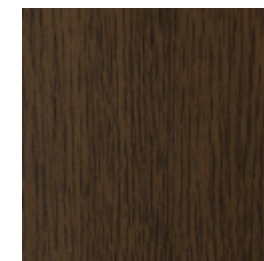

Stary Dąb

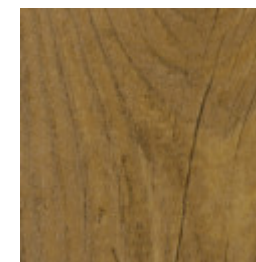

Dąb Winchester

Pozostałe kolory RAL

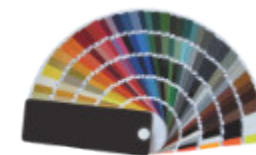

Malowanie konstrukcji
dostępne na życzenie

* Należy pamiętać, że kolory przedstawione są wyłącznie w celach informacyjnych. Aby uzyskać kolor, użyj oficjalnych materiałów drukowanych.

Elementy górne i boczne

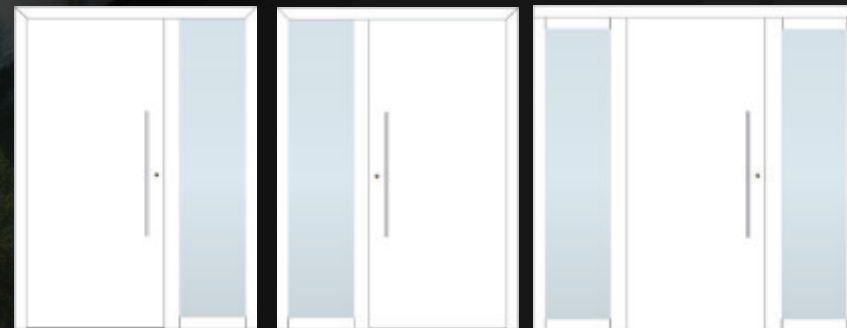

RW

LW

LRW



TRW

TLW

TLRW

TW

Szklenie z efektem szkła trawionego





Projekt indywidualny

Typ drzwi AL80

Kolor zewnętrzny RAL. 7016

Pochwyt H90R-500

Rozeta ESC-1

Przeszklenie Delta Nr. 121

Aplikacja szczotkowana stal nierdzewna

Opcje przeszklenia

STANDARDOWE



Przezroczyste SGC



Matt SGM



Wzorzysty SGP

NIESTANDARDOWE



Podobny do Delta Nr. 121

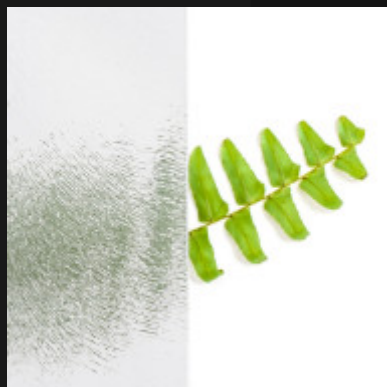

Chinchilla



KathedRAL Klein



Podobny do Silvit Nr. 118



Crepi



Prziemnianny SGT Brązowy | Szary

4mm Float + 4mm Float + 4mm Float

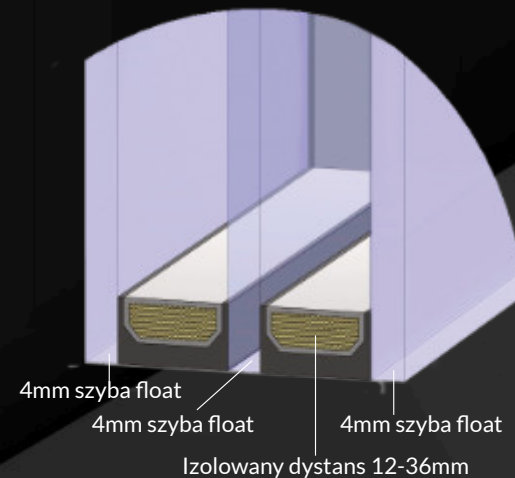

P4A + 4mm Float + P4A

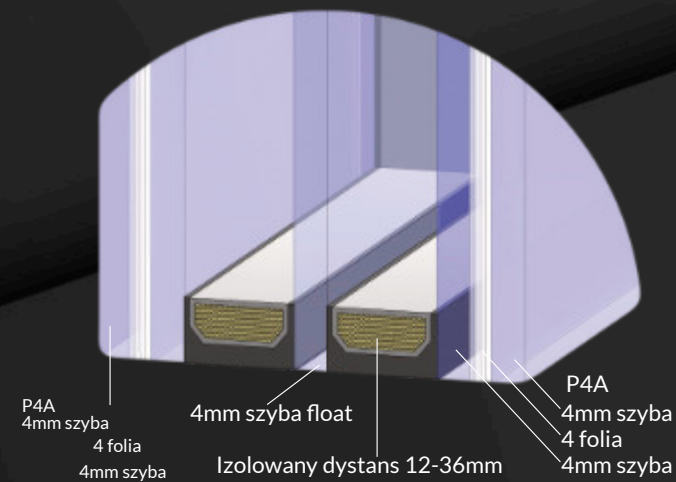

Uchwyty ze stali nierdzewnej szczotkowane

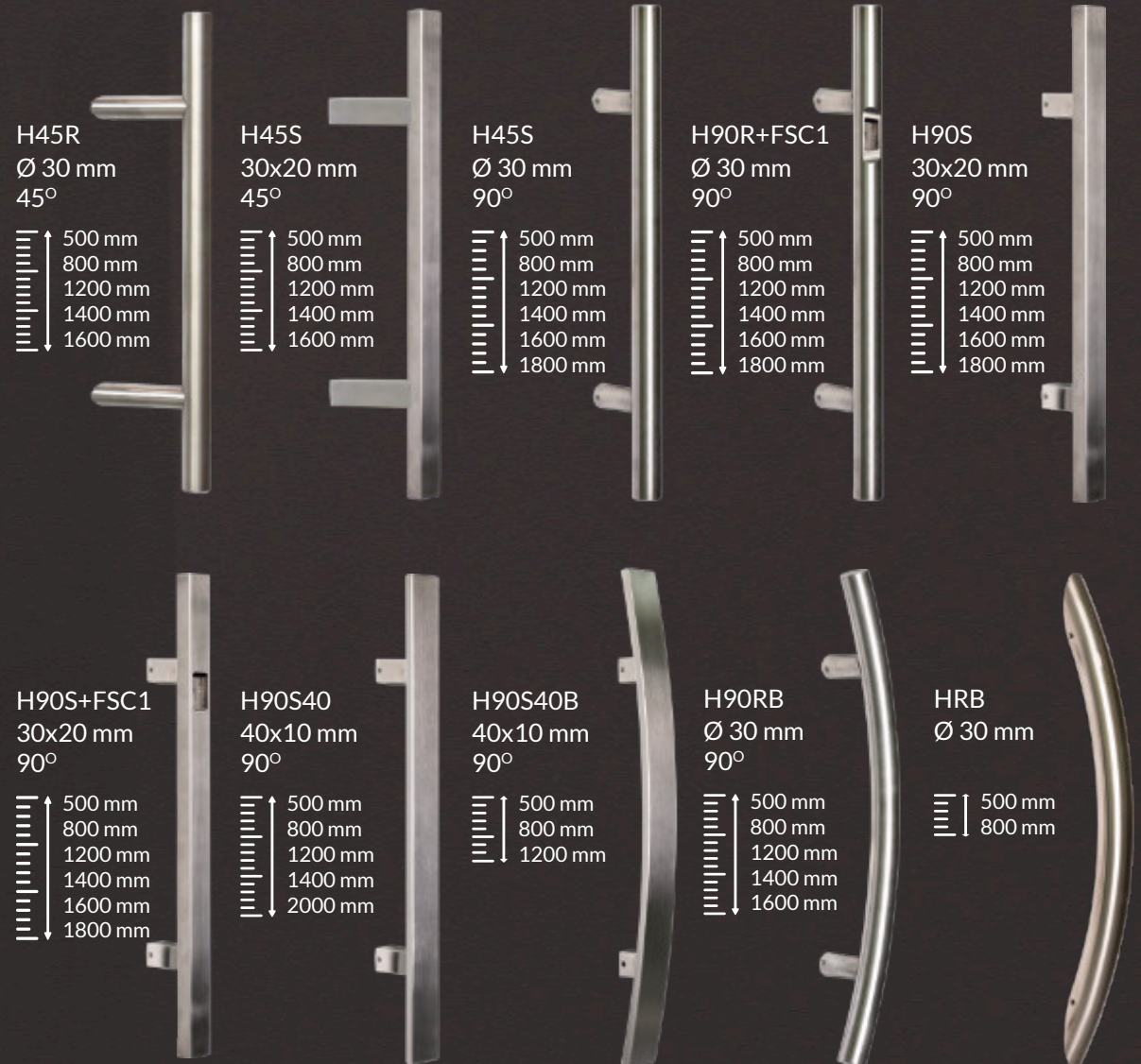



HS
Dostępna wysokość:
1000 mm



H90WD
Dostępne wysokości:
800 mm
1200 mm
Dostępne kolory:
Złoty Dąb
Stary Dąb



IH Dostępny rozmiar:
(500x130 mm)

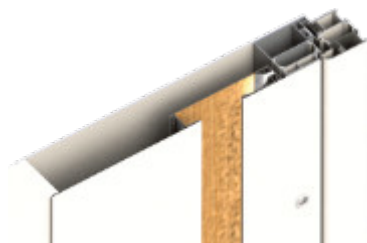

IH-ALU Dostępne rozmiary:
500 mm 1400 mm
800 mm 1600 mm
1200 mm 1800 mm



Klamki i gałki



HL-W (Biała)



HL-B (Czarna)



HK-W (Biała)*



HK-B (Czarna)*



HLA (Aluminium)



HLS 01
(Stal nierdzewna)



HLS 02
(Stal nierdzewna)



HLS 03
(Stal nierdzewna)



HLS 04
(Stal nierdzewna)



HLS 05
(Stal nierdzewna)



HLS 06
(Stal nierdzewna)



HLS 07
(Stal nierdzewna)*



HLS 10
(Biała)



HLS 11
(Aluminium)



HLS 12
(Stal nierdzewna)

*Tylko w parach (wewnątrz/na zewnątrz).



Rozety



Do wyboru jest pięć modeli rozety ze stali nierdzewnej.

Zamek częściowego otwarcia



POL

Dostępny w kolorze srebrnym lub białym.

Wkładki zamka



CWA

CWA+TT

Wkładki zamkowe WILKA słyną z bezpieczeństwa i niezawodności. Można wybrać jedną z trzech klas bezpieczeństwa: A, B lub C (najwyższa).

Do wkładki WILKA dołączonych jest 5 kluczy. Dodatkowe klucze dostępne są na życzenie

WILKA
SCHLIESSTECHNIK

Czytniki linii papilarnych



FSC1 - możliwość instalacji w pochwycie skrzydła drzwiowego. Dzięki kompaktowej konstrukcji skaner linii papilarnych Arte można dyskretnie zintegrować z nietypowymi konstrukcjami drzwi i okuć.



FSC2 - można zamontować na skrzydle drzwi. Czytnik linii papilarnych montowany jest w ścianie za pomocą akcesoriów ze stali nierdzewnej (zestaw podtynkowy).

Skaner linii papilarnych działa tylko po podłączeniu do panelu sterowania ekey.

Bezpieczne i łatwe w obsłudze skanery linii papilarnych Sommer Zwiększ bezpieczeństwo i wygodę bez użycia kluczy.



FSC3 - Bezpieczne i łatwe w obsłudze skanery linii papilarnych Sommer Zwiększają bezpieczeństwo i wygodę bez użycia kluczy.

Każdy użytkownik może wprowadzić trzy osobne odciski palców, aby sterować swoimi drzwiami wejściowymi, bramą garażową i bramą wjazdową. Jedno proste przesunięcie otwiera lub zamyka urządzenia zgodnie z potrzebami.



FSC4 - Skaner linii papilarnych SIEGENIA z technologią SI-BUS. Montaż bezpośredni bez oddzielnej jednostki sterującej. Z WIFI i chipem Bluetooth w standardzie. Obsługa do 200 użytkowników lub 800 funkcji. Możliwe jest sterowanie poprzez aplikację SIEGENIAComfort.



Skanery linii papilarnych są kompatybilne z: L3P+D&N+EM, L5PMA lub zamkami L5PA.

Klawiatury



KP1 - klawiatura do montażu na ścianie. 3 różne kody mogą obsługiwać 2 różne przekaźniki.



KP2/KP3 - klawiatury ekey Integra są bezpieczne i łatwe w obsłudze. Do 99 indywidualnych użytkowników.

Klawiaturę można zainstalować na skrzydle drzwi lub na ścianie.

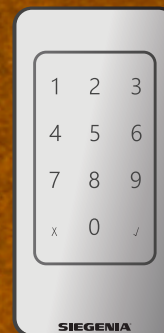

KP4 - SIEGENIA klawiatura z technologią SI-BUS. Bezpośrednia instalacja bez oddzielnej jednostki sterującej. Z WIFI i Bluetooth w standardzie. Obsługa do 200 użytkowników lub 800 funkcji. Możliwość sterowania za pomocą aplikacji SIEGENIA Comfort.



KP5 - ENTRAcodE+ dostęp jest zabezpieczony za pomocą kodu numerycznego. Kod składa się z 4 do 8 cyfr i można go ustawić indywidualnie.

Wszystkie klawiatury są kompatybilne z zamkami: L3P+D&N+EM, L5PMA lub L5PA.

Zamki

Zamki KFV wykonane są z wysokiej jakości materiałów i z precyzją wykonania. Zaawansowana technologicznie mechanika zapewnia niezawodną, precyzyjną i łatwą obsługę. Mnóstwo opcji, począwszy od najprostszego zamka 3-punktowego, aż po wyrafinowany zamek 5-punktowy.



L3P - 3-punktowy zamek. Rygiel zamka głównego i rygle hakowe obsługiwane kluczem.

L5P - 5 punktowy zamek. Dwa okrągłe rygle zatrzaskowe blokują skrzydło po zamknięciu automatycznie i otwierają się za pomocą klucza. Rygle i rygle hakowe obsługiwane za pomocą klucza.

L3P+D&N - dzień i noc. Zamek 3-punktowy z możliwością tymczasowego wyłączenia samoryglowania. Rygiel główny i rygle hakowe obsługiwane za pomocą klucza.

L3P+D&N+EM elektryczny - zamek 3-punktowy z zatrzaskiem elektrycznym i możliwością czasowego wyłączenia samoryglowania. Rygiel zamka głównego i rygle hakowe obsługiwane kluczem.

L5PMA elektryczny - L5PMA elektryczny - zamek 5-punktowy. Okrągły zatrzask i rygle hakowe automatycznie blokują skrzydło po zamknięciu. Rygiel obsługiwany wyłącznie za pomocą klucza. Jeśli rygiel jest włączony, automatyczne odblokowanie jest wyłączone. Wszystkie zamki otwierają się napędem elektrycznym po przekręceniu klucza lub naciśnięciu klamki. Zamek można podłączyć do czytnika linii papilarnych lub klawiatury (opcjonalnie). Niekompatybilne z klamką od zewnątrz, tylko uchwyt do ciągnięcia.

L5PM bez napędu elektrycznego - zamek 5-punktowy. Okrągły zatrzask i rygle hakowe automatycznie blokują skrzydło po zamknięciu. Rygiel obsługiwany wyłącznie za pomocą klucza. Niekompatybilne z klamką od zewnątrz, tylko uchwyt do ciągnięcia.

L5P + elektryczny antypanik - zamek 5-punktowy ze wszystkimi zatrzaskami i rygłem, sterowany napędem elektrycznym. Blokuję się automatycznie po zamknięciu drzwi. Wszystkie zamki i rygiel otwierają się za pomocą napędu elektrycznego po przekręceniu klucza lub naciśnięciu klamki. Niekompatybilne z klamką od zewnątrz, tylko uchwyt do ciągnięcia. Zamek można podłączyć do czytnika linii papilarnych i klawiatury (opcjonalnie).



0,69^{W/m²K}



Projekt 203

Typ drzwi AL80
Kolor zewnętrzny RAL. 6033
Pochwyt H90R-1400
Rozeta ESC-3
Aplikacja stal nierdzewna

0,69^{W/m²K}



Projekt 206

Typ drzwi AL80
Kolor zewnętrzny RAL. 7039
Pochwyt H90R-1400
Rozeta ESC-3
Aplikacja stal nierdzewna

0,65^{W/m²K}



Projekt 207

Typ drzwi AL100
Kolor zewnętrzny RAL. 6020
Pochwyt H45R-500
Rozeta ESC-3
Aplikacja stal nierdzewna
Kopnik gładki



Projekt 208

Typ drzwi AL80

Kolor zewnętrzny RAL 7016

Pochwył H90R-1800

Rozeta ESC-3

Aplikacja szczotkowana stal nierdzewna



Projekt 304

Typ drzwi AL80

Kolor zewnętrzny RAL. 7000

Pochwyt H90R-1400

Rozeta ESC-3

Frezowanie dekoracyjne

0,69^{W/m²K}



Projekt 301

Typ drzwi AL80
Kolor zewnętrzny RAL. 5001
Pochwyt H90R-1400
Rozeta ESC-3
Frezowanie dekoracyjne
Aplikacja stal nierdzewna

0,69^{W/m²K}



Projekt 310

Typ drzwi AL80
Kolor zewnętrzny RAL. 7043
Pochwyt H45R-500
Rozeta ESC-3
Frezowanie dekoracyjne
Aplikacja stal nierdzewna

0,65^{W/m²K}



Projekt 313

Typ drzwi AL100
Kolor zewnętrzny RAL. 1005
Pochwyt H90R-1400
Rozeta ESC-3
Frezowanie dekoracyjne
Aplikacja stal nierdzewna

0,9 W/m²K



Projekt 502

Typ drzwi AL80
Kolor zewnętrzny RAL. 7043
Pochwyt H90R-1200
Rozeta ESC-2
Wzorzyste przeszklenie SGP

0,9 W/m²K



Projekt 506

Typ drzwi AL100
Kolor zewnętrzny RAL. 6033
Pochwyt H90R-800
Rozeta ESC-2
Szklenie przyciemniane szare SGT-G

0,9 W/m²K



Projekt 512

Typ drzwi AL100
Kolor zewnętrzny RAL. 3003
Pochwyt H90R-500
Rozeta ESC-3
Wzorzyste przeszklenie SGP



Projekt 513
Typ drzwi AL80
Kolor zewnętrzny RAL 6020
Pochwyt H90R-1800
Rozeta ESC-3
Szklenie Matt SGM



Projekt 517

Typ drzwi AL100
Kolor zewnętrzny RAL. 7016
Pochwyt H45R-1800
Rozeta ESC-3
Szklenie Matt SGM
Frezowanie dekoracyjne
Czytnik linii papilarnych FSC3

0,9^{W/m²K}

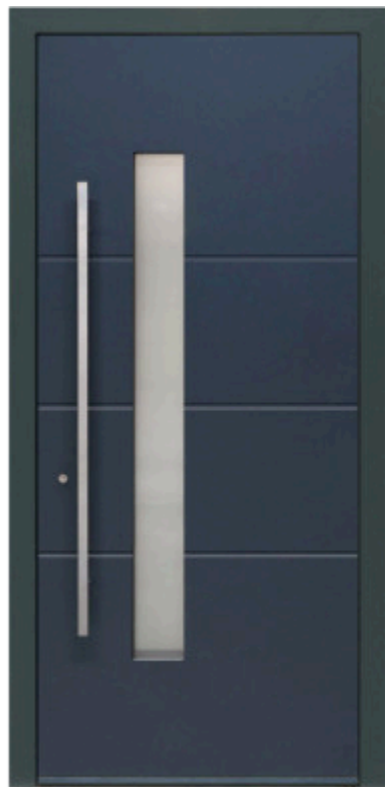

Projekt 514

Typ drzwi AL80
Kolor zewnętrzny RAL. 7043 + RAL 5008
Pochwyt H90S40-1400
Rozeta ESC-3
Szklenie Matt SGM
Frezowanie dekoracyjne

0,9^{W/m²K}



Projekt 520

Typ drzwi AL80
Kolor zewnętrzny RAL. 6020
Pochwyt HRB-800
Rozeta ESC-3
Szklenie Matt SGM
Akcesoria Tabliczka znamionowa

1,75^{W/m²K}



Projekt 521

Typ drzwi AL80
Kolor zewnętrzny RAL. 7043
Pochwyt H45R-1400
Rozeta ESC-3
Wzorzyste przeszklenie SGP

0,76 W/m²K



Projekt 601

Typ drzwi AL100
Kolor zewnętrzny RAL. 6012
Pochwyt H45S-1400
Rozeta ESC-3
Szklenie Matt SGM
Aplikacja stal nierdzewna

0,76 W/m²K



Projekt 607

Typ drzwi AL100
Kolor zewnętrzny RAL. 4007
Pochwyt H45R-1400
Rozeta ESC-3
Szklenie Matt SGM
Aplikacja stal nierdzewna
Czytnik linii papilarnych FSC3

0,76 W/m²K



Projekt 609

Typ drzwi AL100
Kolor zewnętrzny RAL. 7039
Pochwyt H45R-500
Rozeta ESC-3
Szklenie Matt SGM
Aplikacja stal nierdzewna



18 A

Projekt 614

Typ drzwi AL80

Kolor zewnętrzny RAL 7016

Pochwyt H90R-800

Rozeta ESC-2

Przeszklenie przezroczyste SGC

Aplikacja szczotkowana stal nierdzewna



Projekt 613

Typ drzwi AL100

Kolor zewnętrzny RAL 7021

Pochwyt H90R-800

Rozeta ESC-3

Szklenie Matt SGM

Aplikacja szczotkowana stal nierdzewna

0,76^{W/m²K}



Projekt 602

Typ drzwi AL100
Kolor zewnętrzny RAL. 7043 + RAL 7034
Pochwyt H90R-1600
Rozeta ESC-3
Szklenie Matt SGM
Aplikacja stal nierdzewna

0,9^{W/m²K}

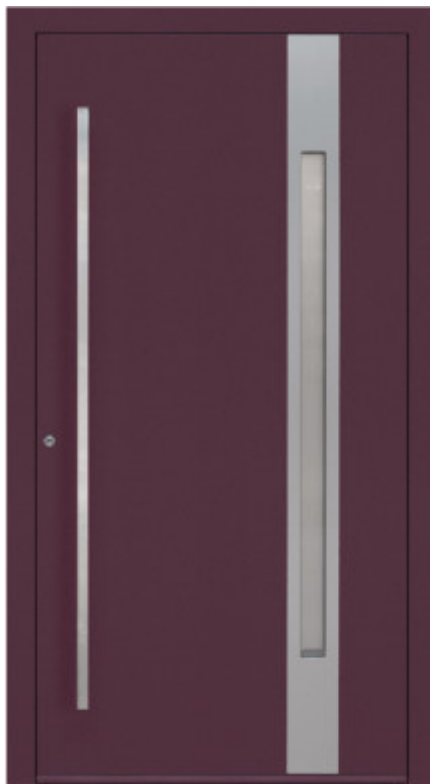

Projekt 611

Typ drzwi AL80
Kolor zewnętrzny RAL. 4007
Pochwyt H90S40-1800
Rozeta ESC-3
Szklenie Matt SGM
Aplikacja stal nierdzewna

0,9^{W/m²K}



Projekt 612

Typ drzwi AL80
Kolor zewnętrzny RAL. 5008
Pochwyt H90R-1600
Rozeta ESC-3
Wzorzyste przeszklenie SGP
Aplikacja stal nierdzewna

0,9^{W/m²K}



Projekt 615

Typ drzwi AL80
Kolor zewnętrzny RAL. 8024
Pochwyt H90R-1400
Rozeta ESC-3
Szklenie Matt SGM
Aplikacja stal nierdzewna

0,9^{W/m²K}



Projekt 616

Typ drzwi AL80
Kolor zewnętrzny RAL. 5001
Pochwyt H90R-1400
Rozeta ESC-3
Szklenie Matt SGM
Aplikacja stal nierdzewna

0,76^{W/m²K}



Projekt 618

Typ drzwi AL100
Kolor zewnętrzny RAL. 6013
Pochwyt H90R-1400
Rozeta ESC-3
Szklenie Matt SGM
Aplikacja stal nierdzewna



Projekt indywidualny

Typ drzwi AL80

Kolor zewnętrzny RAL. 7016

Pochwyt H90R-1400

Rozeta ESC-3

Szklenie Matt SGM

Aplikacja szczotkowana stal nierdzewna

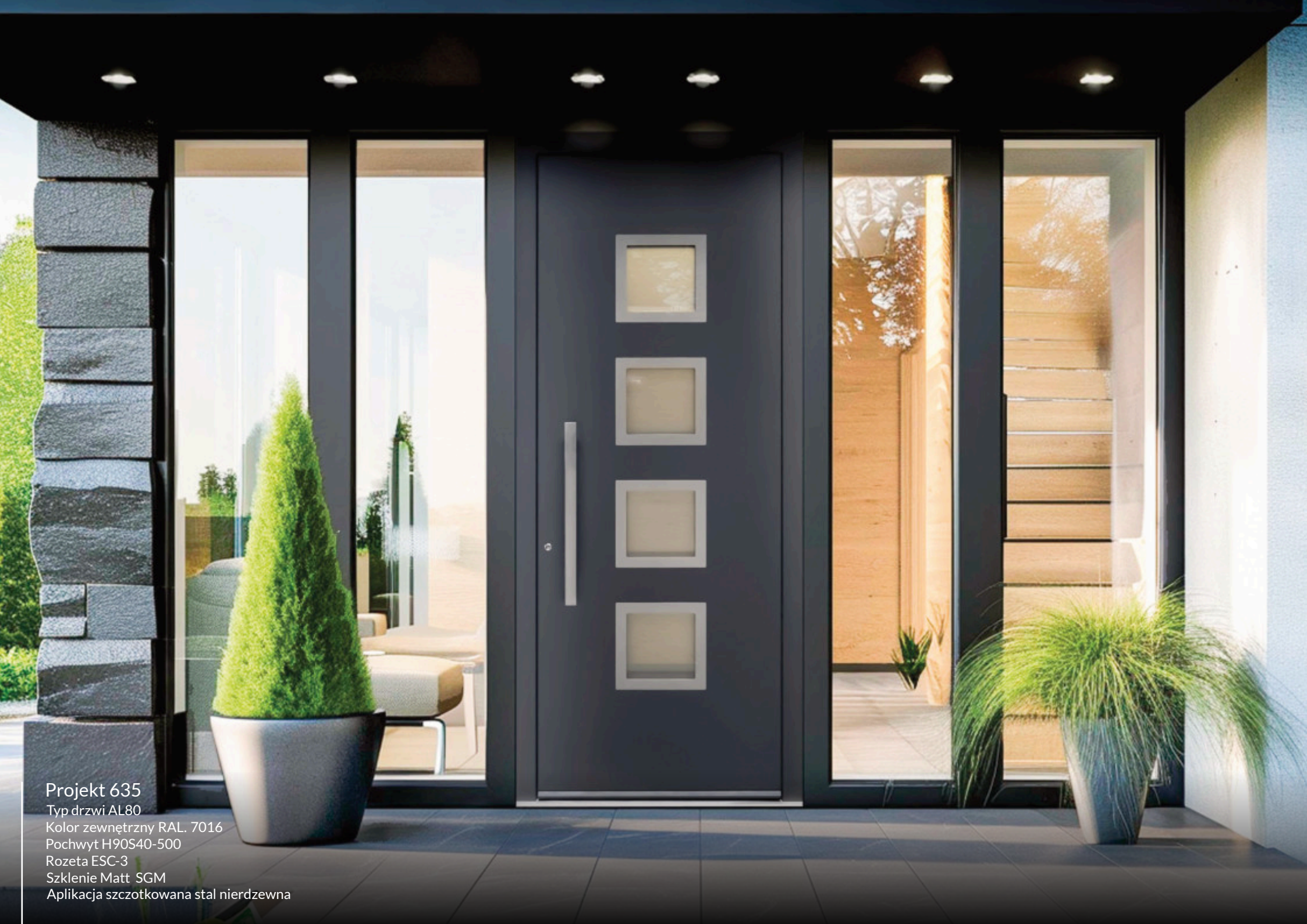

Projekt 635

Typ drzwi AL80

Kolor zewnętrzny RAL 7016

Pochwył H90S40-500

Rozeta ESC-3

Szklenie Matt SGM

Aplikacja szczotkowana stal nierdzewna

0,9^{W/m²K}



Projekt 625

Typ drzwi AL80
Kolor zewnętrzny RAL. 8024
Pochwyt H90R-1400
Rozeta ESC-3
Szklenie Matt SGM
Aplikacja stal nierdzewna

0,9^{W/m²K}



Projekt 628

Typ drzwi AL80
Kolor zewnętrzny RAL. 8019
Pochwyt H45S-500
Rozeta ESC-2
Szklenie Matt SGM
Aplikacja stal nierdzewna

0,9^{W/m²K}



Projekt 634

Typ drzwi AL80
Kolor zewnętrzny RAL. 7026
Pochwyt H90R-1400
Rozeta ESC-3
Szklenie Matt SGM
Aplikacja stal nierdzewna

0,9 W/m²K



Projekt 637

Typ drzwi AL80
Kolor zewnętrzny RAL. 7021
Pochwyt H90R-1400
Rozeta ESC-2
Szklenie Matt SGM
Aplikacja stal nierdzewna

0,9 W/m²K



Projekt 639

Typ drzwi AL80
Kolor zewnętrzny RAL. 6020
Pochwyt H90R-1400
Rozeta ESC-3
Szklenie Matt SGM
Aplikacja stal nierdzewna
Czytnik linii papilarnych FSC3

0,9 W/m²K



Projekt 640

Typ drzwi AL80
Kolor zewnętrzny RAL. 7001
Pochwyt H90R-1400
Rozeta ESC-2
Szklenie Matt SGM
Aplikacja stal nierdzewna
Kopnik gładki



Projekt indywidualny

Typ drzwi AL80

Kolor zewnętrzny RAL 3003

Pochwyt H45R-500

Rozeta ESC-3

Szklenie Matt SGM

Aplikacja szczotkowana stal nierdzewna



Projekt 647

Typ drzwi AL80

Kolor zewnętrzny RAL. 7024

Pochwyt H45R-500

Rozeta ESC-2

Przeszklenie KathedRAL Klein

Aplikacja szczotkowana stal nierdzewna

Kopnik gładki

0,76^{W/m²K}



Projekt 642

Typ drzwi AL100
Kolor zewnętrzny RAL. 6028
Pochwyt H90R-1400
Rozeta ESC-3
Szklenie Matt SGM
Aplikacja stal nierdzewna

0,76^{W/m²K}



Projekt 643

Typ drzwi AL100
Kolor zewnętrzny RAL. 5013
Pochwyt H90R-1400
Rozeta ESC-3
Szklenie Matt SGM
Aplikacja stal nierdzewna
Czytnik linii papilarnych FSC3

0,9^{W/m²K}



Projekt 648

Typ drzwi AL80
Kolor zewnętrzny RAL. 7048
Pochwyt H90R-1400
Rozeta ESC-3
Szklenie efekt trawiony
Aplikacja stal nierdzewna

0,76 ^{W/m²K}



Projekt 654

Typ drzwi AL100
Kolor zewnętrzny RAL. 7024
Pochwyt H90R-1800
Rozeta ESC-3
Szklenie efekt trawiony
Aplikacja stal nierdzewna

0,76 ^{W/m²K}



Projekt 655

Typ drzwi AL100
Kolor zewnętrzny RAL. 6020
Pochwyt H90S40-1800
Rozeta ESC-3
Szklenie Matt SGM
Aplikacja stal nierdzewna
Czytnik linii papilarnych FSC3

0,76 ^{W/m²K}



Projekt 659

Typ drzwi AL100
Kolor zewnętrzny RAL. 7026
Pochwyt H90R-500
Rozeta ESC-3
Szklenie Matt SGM
Aplikacja stal nierdzewna



Projekt 649

Typ drzwi AL80

Kolor zewnętrzny RAL. 6020

Pochwył H90R-1400

Rozeta ESC-2

Wzorzyste przeszklenie SGP

Aplikacja stal nierdzewna

Frezowanie dekoracyjne



Projekt 801

Typ drzwi AL80

Kolor zewnętrzny RAL. 9007 + RAL 9016

Pochwyt H90S40B-500

Rozeta ESC-3

Przeszklenie przezroczyste SGC

Aplikacja szczotkowana stal nierdzewna

Frezowanie dekoracyjne

0,76 ^{W/m²K}



Projekt 702

Typ drzwi AL100
Kolor zewnętrzny RAL. 7000
Pochwyt H90S40-1400
Rozeta ESC-3
Szklenie Matt SGM
Aplikacja stal nierdzewna
Frezowanie dekoracyjne

0,76 ^{W/m²K}



Projekt 706

Typ drzwi AL100
Kolor zewnętrzny RAL. 9007
Pochwyt H45R-500
Rozeta ESC-3
Szklenie Matt SGM
Aplikacja stal nierdzewna
Frezowanie dekoracyjne

0,9 ^{W/m²K}



Projekt 707

Typ drzwi AL80
Kolor zewnętrzny RAL. 9016
Pochwyt H45R-500
Rozeta ESC-3
Szklenie efekt trawiony
Aplikacja stal nierdzewna
Frezowanie dekoracyjne

0,76 ^{W/m²K}



Projekt 701

Typ drzwi AL100
Kolor zewnętrzny RAL. 7043
Pochwyt H45R-500
Rozeta ESC-3
Szklenie efekt trawiony
Aplikacja stal nierdzewna
Frezowanie dekoracyjne

0,76 ^{W/m²K}



Projekt 703

Typ drzwi AL100
Kolor zewnętrzny RAL. 7024
Pochwyt H90RB-800
Rozeta ESC-3
Szklenie efekt trawiony
Aplikacja stal nierdzewna
Frezowanie dekoracyjne
Czytnik linii papilarnych FSC3

0,76 ^{W/m²K}



Projekt 705

Typ drzwi AL100
Kolor zewnętrzny RAL. 7048
Pochwyt H90RB-800
Rozeta ESC-3
Szklenie efekt trawiony
Aplikacja Złoty Dąb + stal nierdzewna
Frezowanie dekoracyjne



Projekt 704

Typ drzwi AL80

Kolor zewnętrzny RAL. 7039

Pochwyt H90S40B-500

Rozeta ESC-3

Szklenie efekt trawiony

Aplikacja szczotkowana stal nierdzewna

Frezowanie dekoracyjne



Projekt indywidualny

Typ drzwi AL80

Kolor zewnętrzny RAL 7033 + RAL 3005

Klamka H45S-1600

Rozeta ESC-3

Szklenie Matt SGM

Aplikacja szczotkowana stal nierdzewna

0,69^{W/m²K}



Projekt 401

Typ drzwi AL80
Kolor zewnętrzny RAL. 7016 + RAL 3005
Pochwyt H90R-1400
Rozeta ESC-3
Szklenie Matt SGM
Aplikacja szczotkowana stal nierdzewna

0,9^{W/m²K}



Projekt 802

Typ drzwi AL80
Kolor zewnętrzny RAL. 7024 + RAL 6020
Pochwyt H90S40-1800
Rozeta ESC-3
Szklenie Matt SGM
Aplikacja szczotkowana stal nierdzewna

0,76^{W/m²K}



Projekt 803

Typ drzwi AL100
Kolor zewnętrzny RAL. 7048 + RAL 3005
Pochwyt H90R-1400
Rozeta ESC-3
Szklenie Matt SGM
Aplikacja szczotkowana stal nierdzewna

up to **1,0** ^{W/m²K}



Projekt 902

Typ drzwi AL100
Kolor zewnętrzny RAL. 7024
Pochwyt H90R-1200
Rozeta ESC-3
Szklenie efekt trawiony
Frezowanie dekoracyjne

up to **1,0** ^{W/m²K}



Projekt 905

Typ drzwi AL100
Kolor zewnętrzny RAL. 6025 + RAL 7010
Pochwyt H45R-800
Rozeta ESC-3
Szklenie efekt trawiony
Aplikacja stal nierdzewna

up to **1,0** ^{W/m²K}



Projekt 908

Typ drzwi AL100
Kolor zewnętrzny RAL. 7043 + RAL 7006
Pochwyt H90R-1800
Rozeta ESC-3
Szklenie efekt trawiony
Aplikacja stal nierdzewna
Czytnik linii papilarnych FSC3
Kopnik gładki



Projekt 909

Typ drzwi AL100

Kolor zewnętrzny RAL. 7016 + RAL 9016

Pochwyt H90RB-1400

Rozeta ESC-3

Czytnik linii papilarnych FSC1

Szklenie efekt trawiony

Aplikacja szczotkowana stal nierdzewna

Frezowanie dekoracyjne

Kopnik gładki



0,65 ^{W/m²K}



Projekt 1004

Typ drzwi AL100
Kolor zewnętrzny RAL. 7016
Pochwyt H90R-1400
Rozeta ESC-3
Płyta kompozytowa Beton

0,9 ^{W/m²K}



Projekt 1006

Typ drzwi AL80
Kolor zewnętrzny RAL. 7016
Pochwyt H90R-1400
Rozeta ESC-3
Płyta kompozytowa Beton
Szklenie Matt SGM



Projekt 1001

Typ drzwi AL80

Kolor zewnętrzny RAL 7016

Klamka Inlaid+Betonowy panel graficzny

Rozeta ESC-3

Aplikacja szczotkowana stal nierdzewna

Płyta kompozytowa Beton

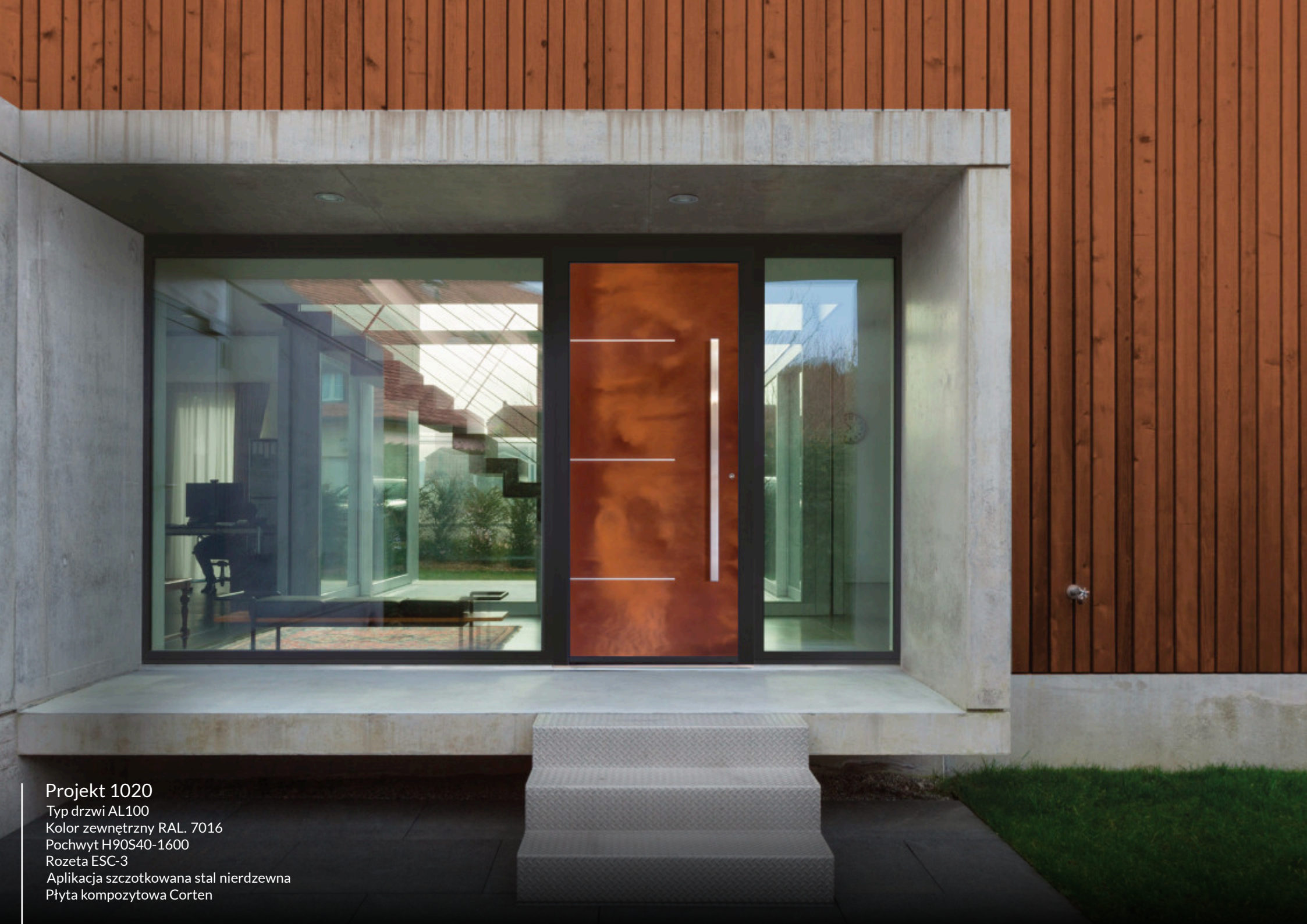

Projekt 1020

Typ drzwi AL100

Kolor zewnętrzny RAL. 7016

Pochwyt H90S40-1600

Rozeta ESC-3

Aplikacja szczotkowana stal nierdzewna

Płyta kompozytowa Corten

0,69^{W/m²K}



Projekt 1022

Typ drzwi AL80
Kolor zewnętrzny RAL. 7016
Pochwyt H90R-1400
Rozeta ESC-3
Płyta kompozytowa Corten

0,76^{W/m²K}



Projekt 1029

Typ drzwi AL100
Kolor zewnętrzny RAL. 7016
Pochwyt H90S40-500
Rozeta ESC-3
Płyta kompozytowa Corten
Szklenie Matt SGM
Aplikacja szczotkowana stal nierdzewna

* Wartości U drzwi mają charakter orientacyjny i zależą od różnych czynników.





0,69^{W/m²K}

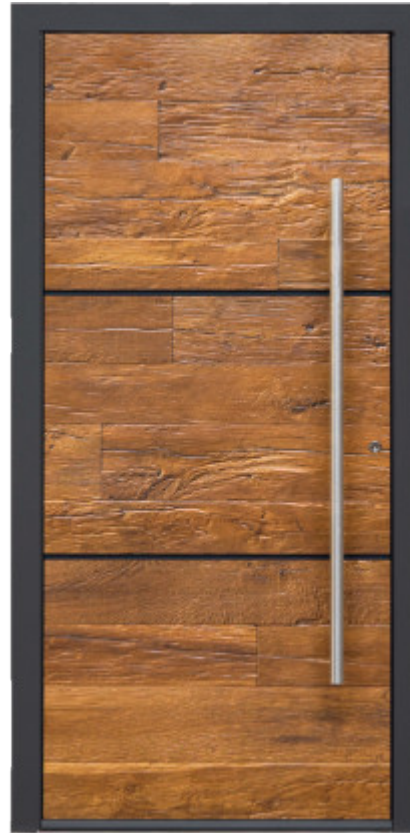

Projekt 1041

Typ drzwi AL80
Kolor zewnętrzny RAL. 7016
Pochwyt H90R-1400
Rozeta ESC-3
Płyta kompozytowa Drewno

0,65^{W/m²K}



Projekt 1043

Typ drzwi AL100
Kolor zewnętrzny RAL. 7016
Pochwyt H90S40B-800
Rozeta ESC-3
Płyta kompozytowa Drewno

* Wartości U drzwi mają charakter orientacyjny i zależą od różnych czynników.



Projekt 1031

Typ drzwi AL80

Kolor zewnętrzny RAL. 7016

Pochwyt H90S40-1800

Rozeta ESC-3

Czytnik linii papilarnych FSC3

Aplikacja szczotkowana stal nierdzewna

Płyta kompozytowa Drewno

Szklenie Matt SGM



Projekt 1055

Typ drzwi AL100

Kolor zewnętrzny RAL 7016

Klamka Inlaid-1800+LED+panel graficzny Corten

Rozeta ESC-3

Szklenie przyciemniane szare SGT-G

Płyta kompozytowa Corten+szyba

0,65^{W/m²K}



Projekt 1050

Typ drzwi AL100
Kolor zewnętrzny RAL. 7016
Pochwyt H90S40-1400
Rozeta ESC-3
Szkło ceramiczne

0,76^{W/m²K}

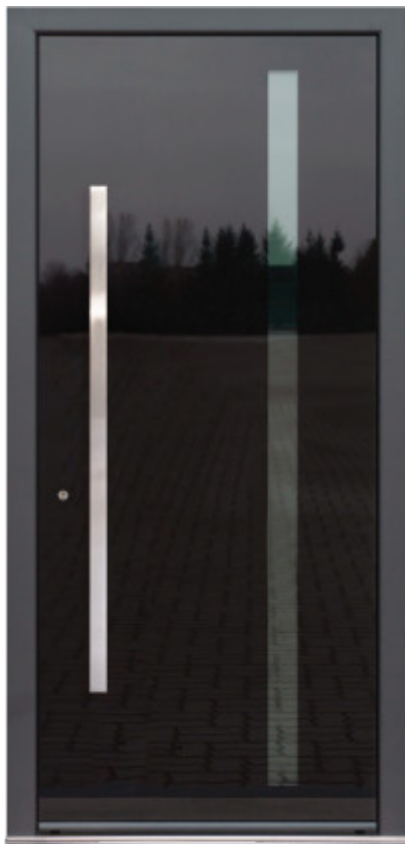

Projekt 1052

Typ drzwi AL100
Kolor zewnętrzny RAL. 7016
Pochwyt H90S40-1400
Rozeta ESC-3
Szkło ceramiczne
Szklenie przyciemniane szare SGT-G

* Wartości U drzwi mają charakter orientacyjny i zależą od różnych czynników.

0,9^{W/m²K}



Projekt CLS 6WB

Typ drzwi AL80
Kolor zewnętrzny RAL. 5025
Klamka HLS 01
Szklenie Matt SGM
Frezowanie dekoracyjne

0,76^{W/m²K}



Projekt CLS 8W

Typ drzwi AL100
Kolor zewnętrzny RAL. 9022
Pochwyt H45S-500
Rozeta ESC-3
Szklenie Matt SGM
Frezowanie dekoracyjne

0,9^{W/m²K}



Projekt CLS 9W

Typ drzwi AL80
Kolor zewnętrzny RAL. 7033
Pochwyt H45S-500
Rozeta ESC-3
Szklenie Matt SGM
Frezowanie dekoracyjne



Projekt indywidualny

Typ drzwi AL80

Kolor zewnętrzny RAL. 9022

Pochwył H45R-500

Rozeta ESC-2

Czytnik linii papilarnych FSC3

Szklenie przyciemniane szare SGT-G

Frezowanie dekoracyjne



Projekt indywidualny

Typ drzwi AL80

Kolor zewnętrzny Złoty Dąb

Pochwyt H90R-500

Rozeta ESC-1

Szklenie przyciemniane szare SGT-G

Aplikacja szczotkowana stal nierdzewna

Kopnik gładki

DREWNOPODOBNE OZDOBY

Projekt 641

Typ drzwi AL80



Złoty Dąb

Projekt 507

Typ drzwi AL100



Stary Dąb

Projekt 126

Typ drzwi AS67



Winchester



Projekt indywidualny

Typ drzwi AL80

Kolor zewnętrzny RAL. 7016

Pochwyt H90WD/G-1200

Rozeta ESC-3

Szklenie efekt trawiony

Aplikacja szczotkowana stal nierdzewna+Złoty Dąb

Frezowanie dekoracyjne

PODWOJNE
SIKRZYDŁA



Projekt indywidualny

Typ drzwi AL80

Kolor zewnętrzny RAL. 9005

Pochwyt H90R-1400

Rozeta ESC-2

Przeszklenie przezroczyste SGC

Aplikacja szczotkowana stal nierdzewna

Frezowanie dekoracyjne

Standardowe wzory*

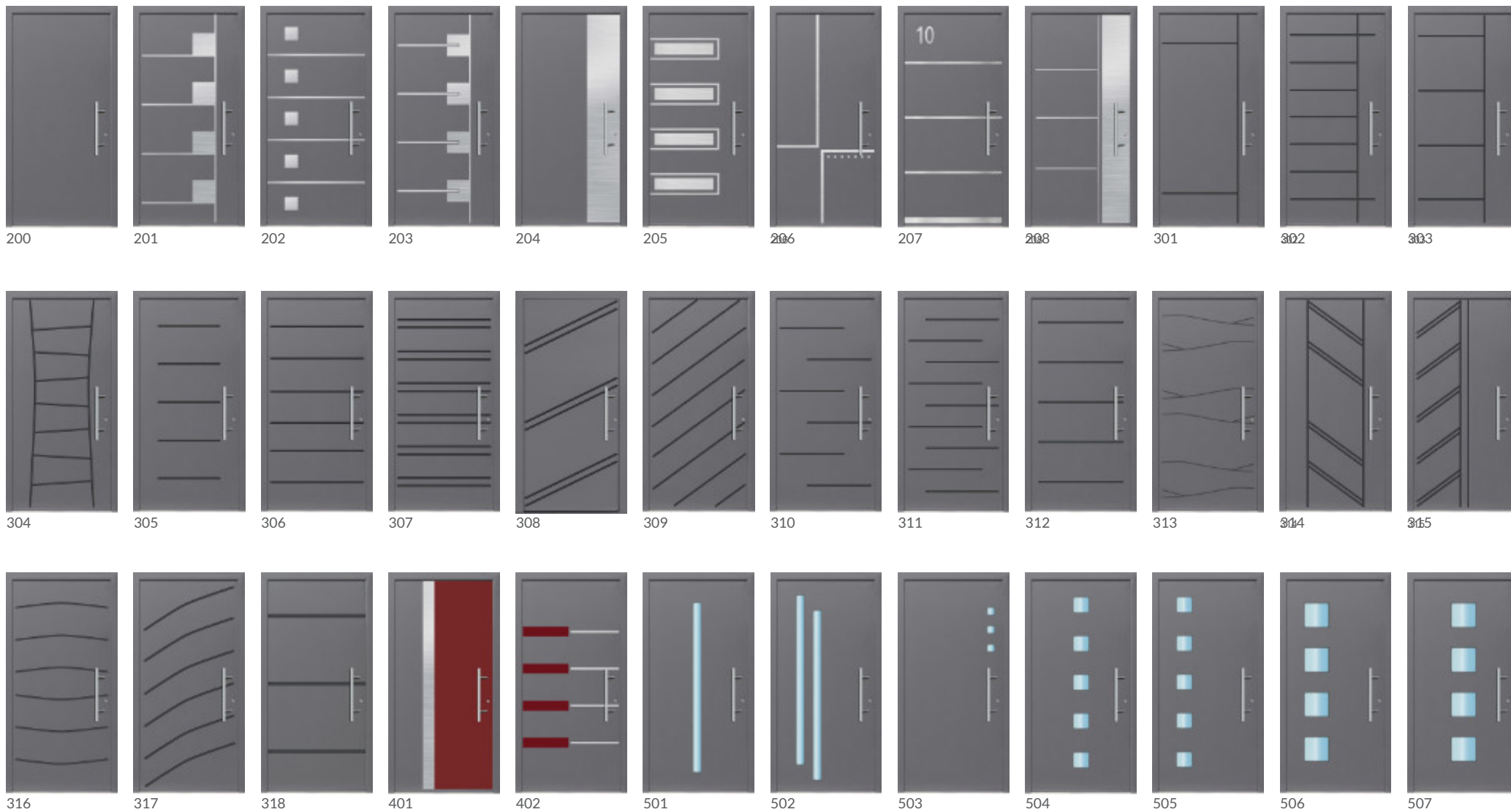

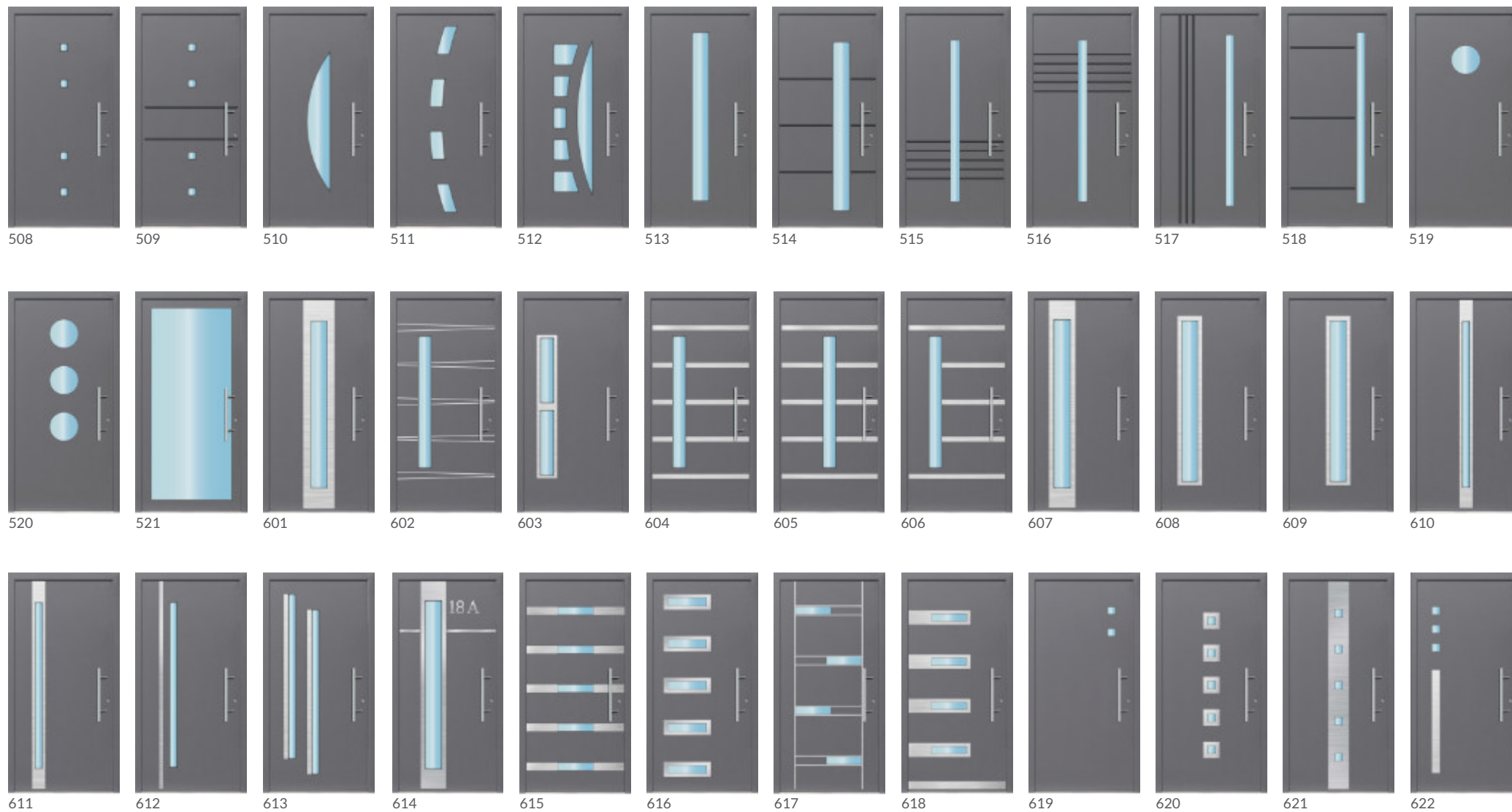

* możesz modyfikować istniejące lub stworzyć własny projekt drzwi

Standardowe wzory*

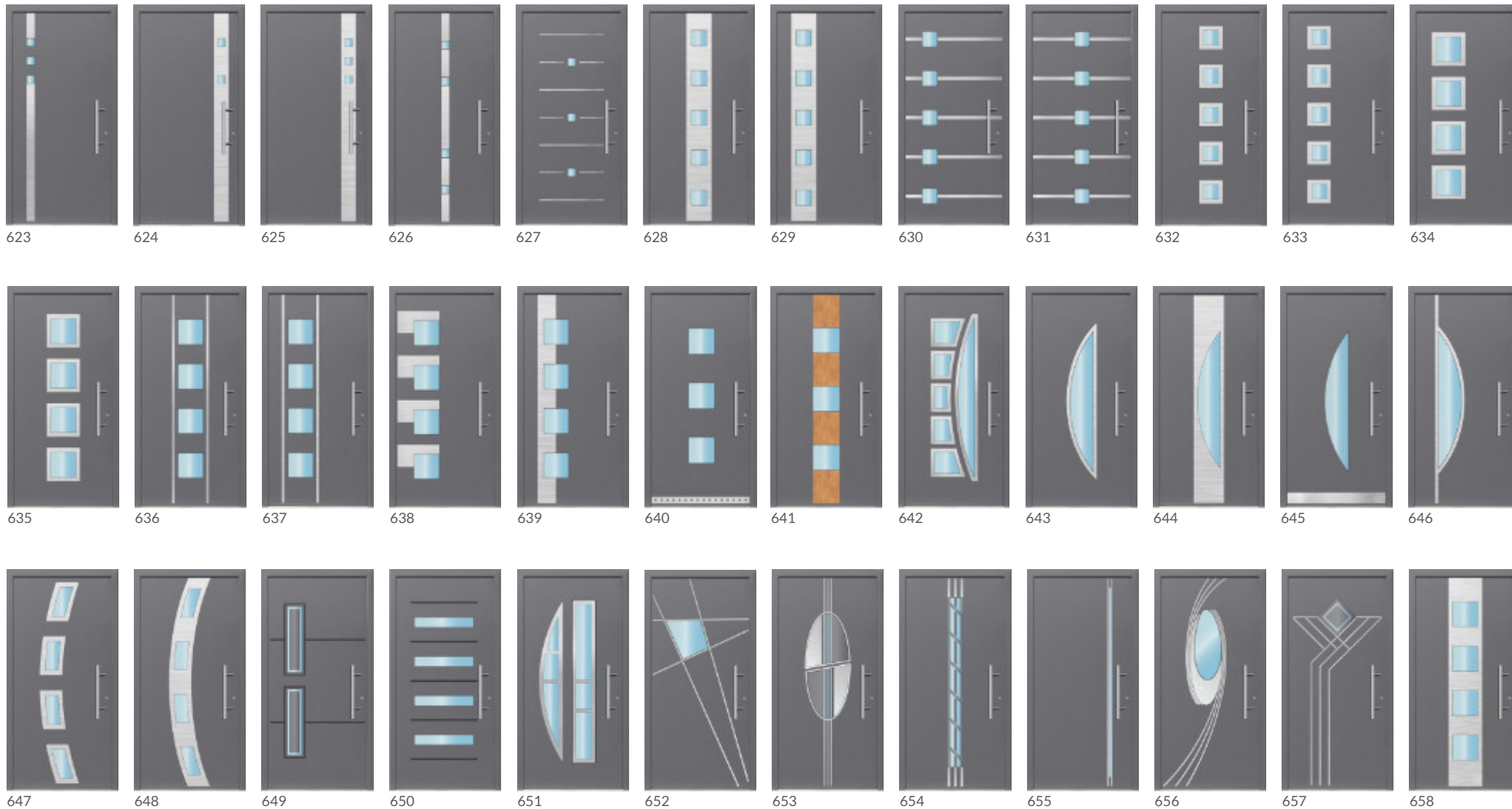

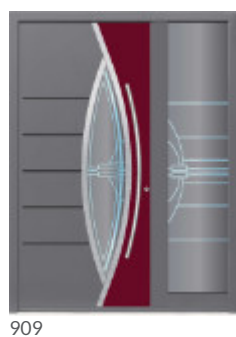
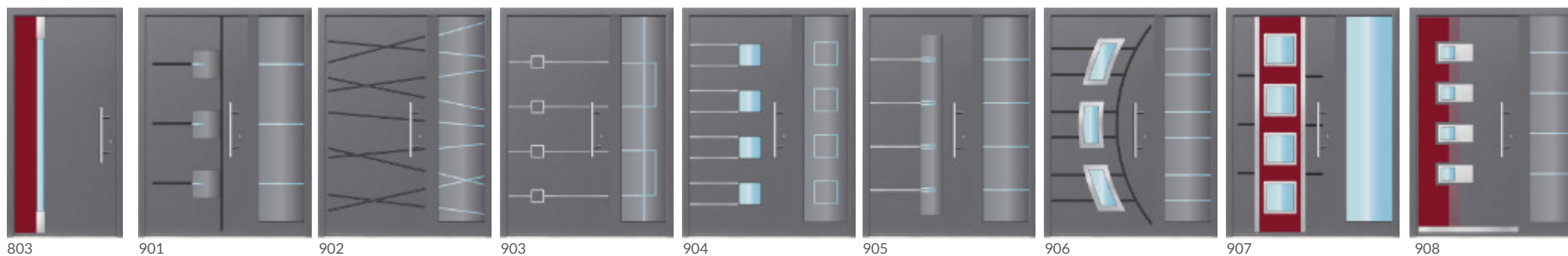
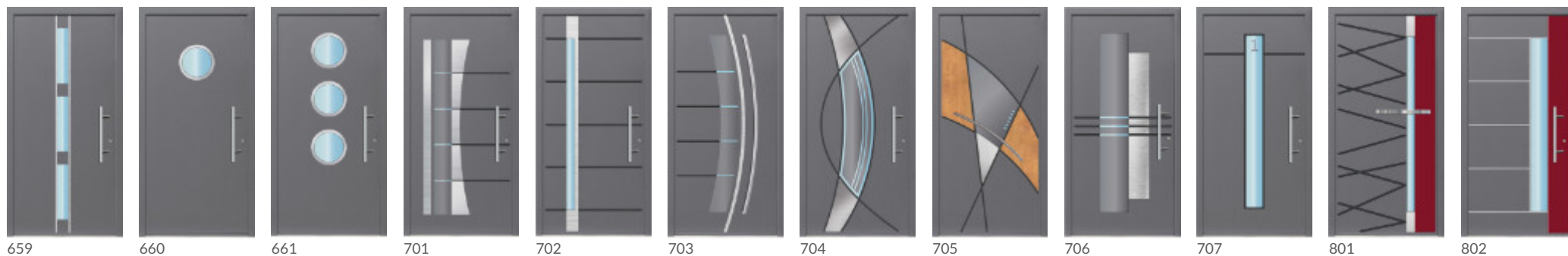

Ekskluzywne wzory*



* możesz modyfikować istniejące lub stworzyć własny projekt drzwi

Ekskluzywne wzory*

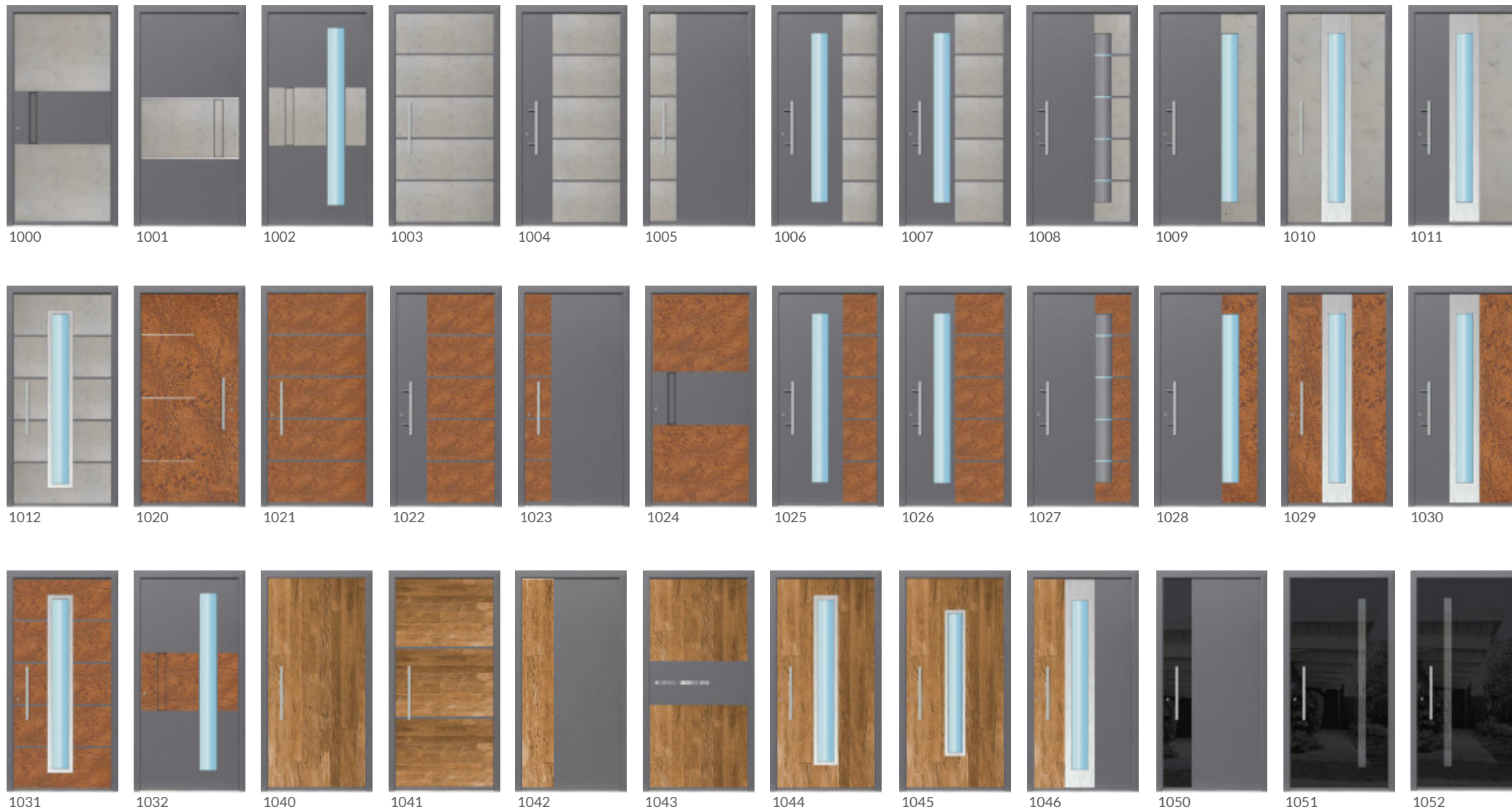

* możesz modyfikować istniejące lub stworzyć własny projekt drzwi

Klasyczne wzory*



CLS 1



CLS 1W



CLS 2



CLS 3



CLS 4



CLS 4WA



CLS 4WB



CLS 5



CLS 5WA



CLS 5WB



CLS 6



CLS 6WA



CLS 6WB



CLS 7



CLS 7W



CLS 8

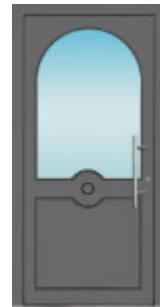

CLS 8W



CLS 9

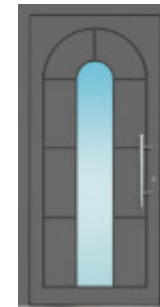

CLS 9W



CLS 10



CLS 10W



CLS 11

* możesz modyfikować istniejące lub stworzyć własny projekt drzwi



Projekt indywidualny

Typ drzwi AL80

Kolor zewnętrzny RAL. 7016

Pochwyt H90R-1200

Rozeta ESC-3

Aplikacja szczotkowana stal nierdzewna

Indywidualna



Iny projekt

Projekt indywidualny
Brama garażowa
Kolor zewnętrzny RAL. 7016
Powierzchnia gładka
Aplikacja indywidualny projekt



Projekt indywidualny

Brama garażowa
Kolor zewnętrzny RAL. 9005
Powierzchnia gładka
Drewniany panel dekoracyjny

Projekt indywidualny

Typ drzwi AL80
Kolor zewnętrzny RAL. 9005
Pochwyty H90R-1800
Szklenie Matt SGM
Płyta kompozytowa Drewno



Projekt A-01

Brama garażowa
Kolor zewnętrzny RAL. 7016
Powierzchnia gładka
Aplikacja indywidualny projekt

Projekt 103

Typ drzwi AS67
Kolor zewnętrzny RAL. 7016
Pochwyty H45R-1200
Aplikacja szczotkowana stal nierdzewna



Projekt 647

Typ drzwi AL80

Kolor zewnętrzny RAL. 7016

Pochwyt H90RB-500

Przeszklenie przezroczyste SGC

Aplikacja szczotkowana stal nierdzewna

Projekt indywidualny

Brama garażowa

Kolor zewnętrzny RAL. 7016

Powierzchnia gładka

Aplikacja indywidualny projekt



Projekt 303

Typ drzwi AL80

Kolor zewnętrzny RAL. 7039

Pochwyt H90R-500

Frezowanie dekoracyjne

Kolor zewnętrzny RAL. 7039

Brama garażowa

Powierzchnia gładka



pasujące

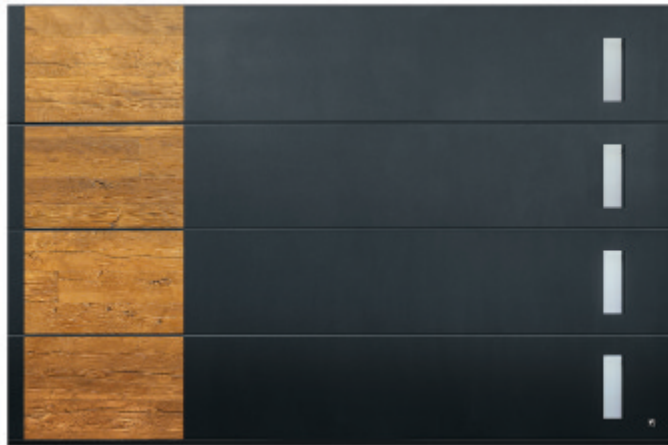

BRAMY GARAŻOWE



DRZWI WEJŚCIOWE



BRAMY I OGRODZENIA

Uzyskanie unikalnego, dopasowanego projektu nigdy nie było łatwiejsze. Brama frontowa i garażowa, brama aluminiowa i ogrodzenie od jednego producenta.
Ten sam design, ten sam kolor, te same akcenty – bezproblemowo.

Zdjęcia w tym katalogu przedstawiają różne konfiguracje i mogą zawierać dodatkowe, niestandardowe akcesoria. • Zastrzegamy sobie prawo do wdrożenia ulepszeń i aktualizacji projektów bez wcześniejszego powiadomienia. • Kolory przedstawione w tej broszurze mają charakter poglądowy i mogą różnić się od rzeczywistych kolorów produktu. • Wszelkie prawa zastrzeżone. • Nieautoryzowane powielanie lub dystrybucja tego katalogu w całości lub w część jest dostępna tylko za naszą zgodą.

